

- UKR
- SK
- RO
- PL
- CS



CANDY

Děkujeme vám, že jste si vybrali tento výrobek.

Jsme hrdí na to, že vám můžeme nabídnout ideální výrobek a kompletní sortiment domácích spotřebičů pro vaši každodenní práci.

Pozorně si přečtete tento návod pro správné a bezpečné využití spotřebiče a pro užitečné tipy ohledně údržby.



Spotřebič používejte pouze po důkladném prostudování těchto pokynů. Mějte tento návod vždy po ruce a v dobrém stavu pro případného dalšího majitele.

Každý výrobek je označený jedinečným 16-místním kódem, také zvaným „sériové číslo“, vytištěným na štítku na spotřebiči (oblast otvoru) nebo v dokumentaci uvnitř výrobku. Tento kód je specifickou ID kartou produktu, kterou potřebujete k registraci a pro kontakt s servisním střediskem.

Životní prostředí



Tento spotřebič je označen v souladu s Evropskou směrnicí 2012/19/EU o odpadních elektrických a elektronických zařízeních (OEEZ).

OEEZ obsahují jak znečišťující látky, které mohou způsobit negativní dopady na životní prostředí, tak základní komponenty, které mohou být znova použity. Proto je důležité věnovat těmto spotřebičům zvláštní pozornost při jejich likvidaci, aby byly znečišťující látky řádně zlikvidovány a materiály, které mohou být znovu využity, byly zrecyklovány. Lidé hrají důležitou roli

při zajištění toho, aby OEEZ nezpůsobilý problémy v rámci životního prostředí. Je nutné dodržovat několik základních pravidel:

- s OEEZ by nemělo být nakládáno jako s domovním odpadem;
- OEEZ by měly být předány k likvidaci na příslušném sběrném místě obcí nebo registrovaných podniků.

V mnoha zemích lze při zakoupení nového spotřebiče vrátit starý spotřebič prodejci, pokud je zařízení ekvivalentního typu a funguje na stejném principu jako dodané zařízení. Tuto službu provádí prodejce zdarma.

Obsah

- 1. ZÁKLADNÍ BEZPEČNOSTNÍ PRAVIDLA**
- 2. INSTALACE**
- 3. ZÁSOBNÍK PRACÍCH PROSTŘEDKŮ**
- 4. PRAKTICKÉ RADY**
- 5. ÚDRŽBA A ČIŠTĚNÍ**
- 6. NOUZOVÉ OTEVŘENÍ DVÍŘEK PRAČKY**
- 7. DÁLKOVÉ OVLÁDÁNÍ (Wi-Fi)**
- 8. PŘÍRUČKA RYCHLÉHO STARTU**
- 9. OVLÁDACÍ PRVKY A PROGRAMY**
- 10. ODSTRANĚNÍ MOŽNÝCH PROBLÉMŮ A ZÁRUKA**

1. ZÁKLADNÍ BEZPEČNOSTNÍ PRAVIDLA

- Tento spotřebič je určený pro použití v domácnosti a podobných místech:

- Zaměstnanecké kuchyně v prodejnách, kancelářích nebo jiném pracovním prostředí;
- Na farmách;
- Klienty hotelů, motelů a jiných ubytovacích zařízení;
- V místě pro výdej snídaně.

Jiné použití tohoto spotřebiče mimo domácího prostředí nebo pro typické domácí činnosti, jako je komerční využití odborníky nebo zkušenými uživateli, je vyloučeno z výše uvedených aplikací. Pokud nepoužíváte spotřebič v souladu s výše uvedenými podmínkami, může se zkrátit jeho životnost a můžete ztratit právo na záruční opravu.

Jakékoliv poškození spotřebiče vyplývající z použití jiného než domácího (i když se nachází v domácnosti) nebude akceptováno výrobcem při uplatnění záruky.

- Tento spotřebič mohou používat děti od 8 let a osoby se sníženými fyzickými, sensorickými nebo mentálními schopnostmi, nebo bez dostatečných zkušeností a znalostí, pokud jsou pod dohledem nebo byly poučeny o bezpečném použití spotřebiče a porozuměly možnému riziku.

Nedovolte dětem hrát si se spotřebičem. Čištění a údržbu nesmí provádět děti bez dohledu.

- Nedovolte dětem hrát si se spotřebičem.
- Děti do 3 let držte mimo dosah, dokud nejsou neustále pod dohledem.
- Pokud je napájecí kabel poškozen, musí být vyměněn speciálním kabelem nebo sestavou, která je k dispozici u výrobce nebo jeho servisního zástupce.
- Pro připojení vody používejte pouze hadice dodané se spotřebičem (nepoužívejte staré hadice).
- Tlak vody musí být v rozsahu od 0,05 MPa až 0,8 MPa.
- Zajistěte, aby koberec neblokoval dno pračky a větrací otvory.
- Po instalaci musíte pračku umístit tak, aby zůstala zástrčka snadno přístupná.
- Maximální kapacita suchého prádla závisí od modelu (viz ovládací panel).
- K nahlédnutí popisu výrobku navštivte stránku výrobce.

Připojení k elektrické síti a bezpečnostní pokyny

- Technické parametry (napájecí napětí a příkon) jsou uvedeny na výrobním štítku.
- Ujistěte se, zda je elektrický systém uzemněný, vyhovuje všem platným předpisům a že (přípojka) zásuvka je shodná se zástrčkou spotřebiče. V opačném případě požádejte o pomoc profesionálního technika.
- Důrazně nedoporučujeme použití převodníků, vícenásobných zásuvek nebo prodlužovacích kabelů.
- Před čištěním nebo údržbou pračky odpojte zástrčku od síťové zásuvky a zastavte ventil přívodu vody.
- Při odpojování spotřebiče netahejte za přívodní kabel.
- Před otevřením dvířek se ujistěte, zda není v bubnu voda.
- Při přemísťování nezvedejte pračku za ovládací prvky ani zásobník pracích prostředků; během přepravy nikdy nepokládejte pračku otvorem na vozík. Při zvedání doporučujeme asistenci druhé osoby.
- V případě závady pračku vypněte, zavřete ventil přívodu vody a nemanipulujte se spotřebičem. Ihned kontaktujte nejbližší servisní středisko a používejte pouze originální náhradní díly. Nedodržením těchto pokynů můžete negativně ovlivnit bezpečnost spotřebiče.



UPOZORNĚNÍ:

Během praní může voda dosahovat velmi vysokých teplot.

- Nevystavujte pračku dešti, přímému slunečnímu záření ani jiným povětrnostním vlivům.

2. INSTALACE

- Vyšroubujte **2** nebo **4** šrouby (**A**) na zadní straně spotřebiče a vyndejte **2** nebo **4** pojistky (**B**) podle **obrázku 1**.
- Překryjte **2** nebo **4** otvory použitím dodaných záslepek.
- Pokud je pračka určená pro **vestavbu**, vyšroubujte **3** nebo **4** šrouby (**A**) a sundejte **3** nebo **4** podložky (**B**).
- U některých modelů, **1** nebo **více** podložek padne do spotřebiče: nakloňte pračku dopředu a vyndejte ji. Překryjte otvor pomocí dodaných záslepek.

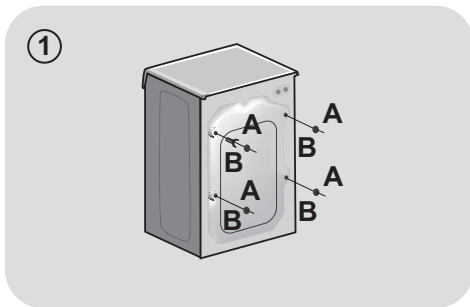

! UPOZORNĚNÍ:
Držte obalové materiály mimo dosah dětí.

- Vlnitou plastovou fólii, kterou najdete na horní straně spotřebiče při vybalování*, vložte do základny spotřebiče podle **obrázku 2** (podle modelu uvažujte verzi **A**, **B** nebo **C**).
- * U některých modelů není vlnitá plastová fólie k dispozici.

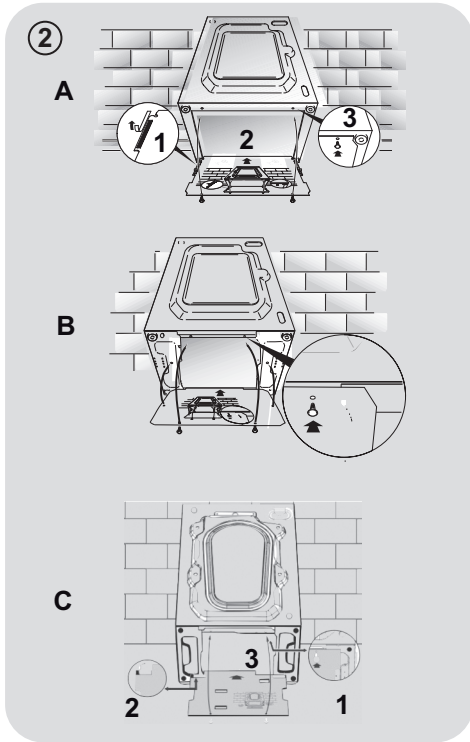

Připojení vody

- Připojte hadici na vodu ke kohoutku (**obr.3**) a použijte pouze hadici dodanou s výrobkem (nepoužívejte staré soupravy hadic).

- **NĚKTERÉ MODELY** mohou obsahovat jednu nebo více z následujících funkcí:

- **HOT&COLD (obr. 4):** nastavení připojení vody pro horkou a studenou vodu pro vyšší úsporu energie.

Připojte šedou hadici k ventilu studené vody ❄️ a červenou k ventilu horké vody. Pračku lze připojit pouze k ventilu studené vody: v takovém případě se mohou některé programy spustit o několik minut později.

- **AQUASTOP (obr. 5):** zařízení umístěné na přívodní hadici, které zastaví přívod vody v případě poškození hadice; v tomto případě se zobrazí červený symbol v okénku "A" a hadici musíte vyměnit. K odšroubování matice stiskněte jednosměrné pojistné zařízení "B".

- **AQUAPROTECT - PŘÍVODNÍ HADICE S OCHRANOU (obr. 6):** Pokud voda přeteče z hlavní interní hadice "A", transparentní izolační plášť "B" udrží vodu k dokončení pracího cyklu. Na konci cyklu kontaktujte autorizované servisní středisko pro výměnu přívodní hadice.

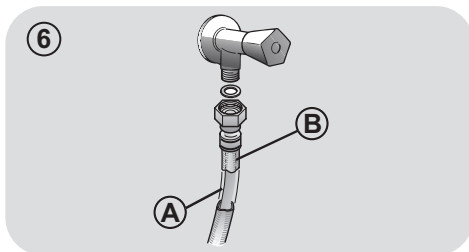
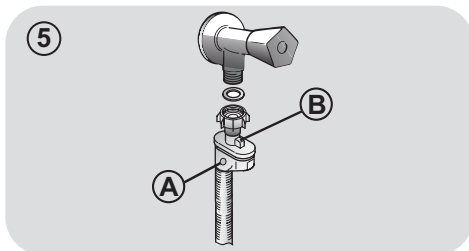
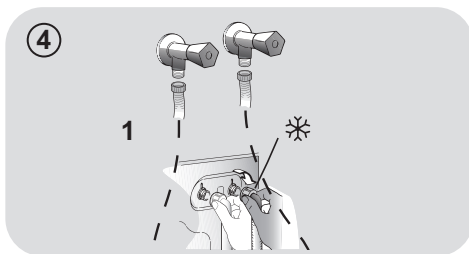

Umístění

- Postavte pračku ke stěně, nepřítlačte ani neohněte hadice a umístěte odtokovou hadici do umyvadla nebo raději připojte k odpadovému potrubí ve výšce nejméně 50 cm o průměru větším než je průměr hadice pračky (**obr. 7**).
- Vyrovnajte spotřebič pomocí nožiček podle **obrázku 8**:
 - a. otočením matice ve směru hodinových ručiček uvolněte šroub;
 - b. otáčejte nožičkou k zvýšení nebo snížení, dokud se nedotkne podlahy;
 - c. zajistěte nožičku točením matice, dokud se nedotkne spodní části skříňky pračky.
- Spotřebič připojte.

UPOZORNĚNÍ:

V případě potřeby výměny přívodního kabelu kontaktujte autorizované servisní středisko.

Na instalační vady se nevztahuje záruka výrobce.

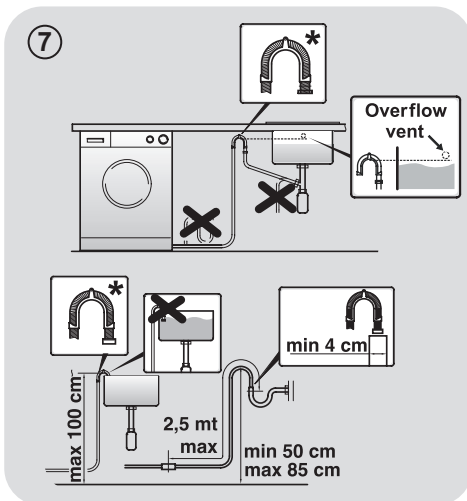

* SAMOSTATNĚ PRODÁVANÉ PŘÍSLUŠENSTVÍ

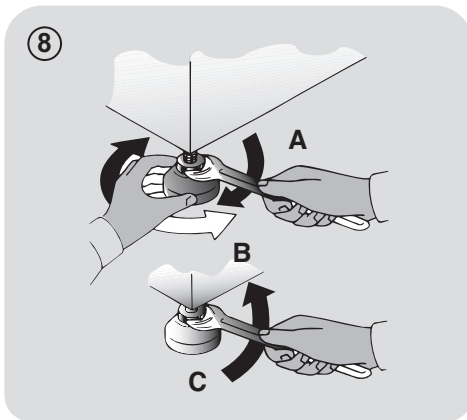

3. ZÁSObNÍK PRACÍCH PROSTŘEDKŮ

Zásobník pracích prostředků je rozdělený na 3 části podle **obrázku 9**:

- **prostor "1"**: prací prostředek pro předpírku;
- **prostor "☼"**: pro speciální aditiva, aviváže, škrob, apod.;



UPOZORNĚNÍ:

Používejte pouze tekuté prostředky; pračka automaticky nastaví dávkování aditiv při každém cyklu během posledního máchání.

- **prostor "2"**: prací prostředek pro hlavní praní.

PŘI NĚKTERÝCH MODELECH je dodaná také nádoba na tekuté prací prostředky (**obr.10**). K použití jej vložte do části "2". Tímto způsobem se tekutý prací prostředek dostane do bubnu ve správné chvíli. Nádobu můžete použít také pro bělidlo při volbě programu „Máchání“.



UPOZORNĚNÍ:

některé prací prostředky nejsou určeny pro použití v zásobníku pracích prostředků, ale jsou ve svém vlastním dávkovači, který se vkládá přímo do bubnu.

9

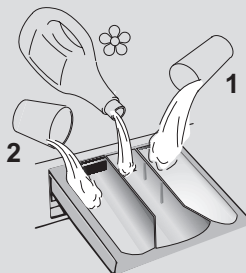

10

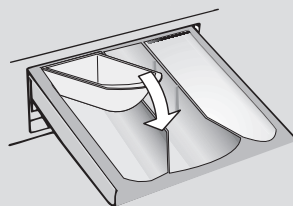

NĚKTERÉ MODELY jsou vybaveny automatickým dávkováním, které uskuteční přesné dávkování pracího prostředku a aviváže. V tomto případě najdete podrobnosti v části kapitoly **OVLÁDACÍ PRVKY A PROGRAMY**.

4. PRAKTICKÉ RADY

Vkládání prádla

Při třídění prádla se ujistěte:

- vyndejte z prádla kovové předměty, jako jsou mince, sponky a kolíčky;
- zapněte knoflíky, zavřete zipy, stáhněte volné a dlouhé pásy;
- ze záclon sundejte kolečka;
- dodržujte upozornění na štítku prádla;
- k odstranění odolných skvrn použijte příslušné prostředky.
- Při praní koberců, pokrývek nebo jiných těžkých tkanin doporučujeme vynechat odstředování.
- Při praní vlny se ujistěte, zda ji lze prát v pračce. Zkontrolujte štítek na prádle.
- Mezi praním nechte dvířka pootevřená, aby se zabránilo případnému vzniku zápachu uvnitř spotřebiče.

Užitečné rady pro úsporu

Tipy pro úsporu peněz a ochranu životního prostředí při používání spotřebiče:

- Naplňte spotřebič na nejvyšší kapacitu uvedenou u příslušného programu v tabulce programů – pak budete moci ŠETŘIT energii a vodu.
- Hlučnost a zbytková vlhkost prádla jsou ovlivňovány otáčkami odstředování; rychlejší odstředování znamená větší hlučnost a nižší zbytkovou vlhkost prádla.
- Z hlediska kombinované spotřeby vody a energie jsou obvykle nejušpornější ty programy, které trvají déle a pracují s nižší teplotou.

Maximalizujte velikost náplně

- Nejlepších výsledků úspory energie, vody a pracích prostředků dosáhnete využitím maximální kapacity pračky. Ušetříte až 50% energie praním plně náplně namísto 2 polovičních náplní.

Potřebujete předpírku?

- Používejte pouze pro velmi znečištěné prádlo! ŠETŘÍTE prací prostředek, čas, vodu a 5 až 15% energie vynecháním předpírky u běžně znečištěného prádla.

Je nutné praní v teplé vodě?

- Ošetřete předem skvrny přípravkem na odstraňování skvrn nebo zachlé skvrny namočte ve vodě před samotným praním, abyste omezili nutnost praní při teplé vodě. Ušetřete energii používáním programů s nízkou teplotou.

Před použitím sušicího programu (PRAČKY-SUŠIČKY)

- ŠETŘETE energii a čas volbou vysoké rychlosti otáček odstředění k snížení obsahu vody v prádle před použitím programu sušení.

Dávkování pracích prostředků

Následuje **stručný návod** s tipy a radami k používání pracích prostředků.

- Používejte pouze prací prostředky vhodné k praní v pračce.
- Vybírejte prací prostředek podle typu tkaniny (bavlna, jemné prádlo, syntetika, vlna, hedvábí atd.), barvy, typu a míry znečištění a naprogramované teploty praní.
- Pokaždé pečlivě dodržujte pokyny výrobce, abyste použili správné množství pracího prostředku, aviváže nebo jiných aditiv; **správné používání spotřebiče se správnou dávkou vám umožní předejít plýtvání a omezit dopad na životní prostředí.**

Při praní velmi znečištěného bílého prádla doporučujeme použít program pro bavlnu s teplotou 60°C a vyšší a běžný prací prostředek (heavy duty), obsahující bělidla, která nabízejí výjimečné výsledky při středních/vysokých teplotách.

Pro praní mezi 40°C a 60°C musí být druh použitého pracího prostředku vhodný pro konkrétní typ vlákna a stupeň znečištění. Běžné prací prášky jsou vhodné pro „bílé“ nebo barevné odolné tkaniny se silným znečištěním, zatím co tekuté prací prostředky nebo prášky „s ochranou barvy“ jsou vhodné pro barevné látky s vysokým stupněm znečištění.

Pro praní při teplotě pod 40°C doporučujeme použití tekutých pracích prostředků nebo prostředků speciálně označených jako vhodné pro praní při nízké teplotě.

Pro praní vlny nebo hedvábí použijte pouze prací prostředky určené výhradně pro tyto látky.

- Příliš mnoho pracího prostředku vede k nadměrnému pění, což zabraňuje správnému provedení cyklu. Také to může ovlivnit kvalitu praní a máchání.

Použití ekologických pracích prostředků bez fosfátů může způsobit následující:

- **tmavější voda z máchání:** je to z důvodu potlačení zeolitů, které nemají negativní vliv na účinek máchání.
- **bílý prášek (zeolit) na prádle na konci praní:** je to normální, prášek nebyl absorbován látkou a nezmění její barvu.
- **pěna ve vodě v posledním máchání:** neindikuje to nevyhnutně špatné máchání.
- **bohatá pěna:** toto je často z důvodu aniontové aktivní povrchové látky u prostředků, které lze těžko odstranit z prádla. V takovém případě neprovádějte opakované máchání k odstranění tohoto efektu: nepomůže to.

Pokud problém trvá, ihned kontaktujte autorizované servisní středisko.

5. ÚDRŽBA A ČIŠTĚNÍ

Správná péče o spotřebič může prodloužit jeho životnost.

Zevní čištění spotřebiče

- Odpojte spotřebič od napájení.
- Vnější skříň spotřebiče čistěte vlhkou látkou, **NEPOUŽÍVEJTE BRUSNÉ ČISTICÍ PROSTŘEDKY, ALKOHOL, ANI ROZPOUŠTĚDLA.**

Čištění zásobníku pracího prostředku

- Doporučuje se pravidelně čistit zásuvku na prací prostředek, aby se zabránilo hromadění zbytků pracího prostředku a aditiv.
- Zásuvku vytahujte šetrně, ale rázně.
- Vyčistěte zásuvku pod tekoucí vodou a vložte ji zpět do příslušné přihrádky.

U MODELŮ S AUTOMATICKÝM DÁVKOVÁNÍM TEKUTÉHO PRACÍHO PROSTŘEDKU A AVIVÁŽE:

Před čišťením musí být všechny zásobníky prázdné.

- Stlačte uvolňovací tlačítko a zásuvku úplně vytáhněte, **dávejte pozor na vylití zbytků pracího prostředku.**

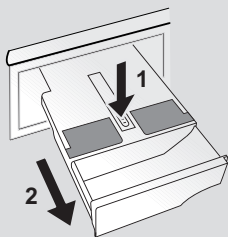

- Zásuvku naplňte horkou vodou.

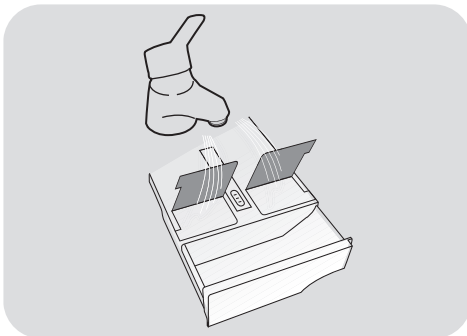

- Zásuvkou zatřeste, aby se voda dostala do všech částí.

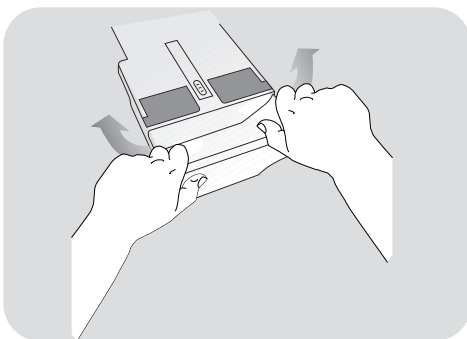

- Vylijte zbylou vodu ze zásuvky a celou ji vložte nazpět.



UPOZORNĚNÍ:

Na vyčištění zásuvky **NEPOUŽÍVEJTE** kyselinové výrobky (například ocet) nebo agresivní čisticí prostředky, aby jste zabránili poškození těsnění a/nebo vnitřních částí spotřebiče.

Čištění filtru čerpadla

- Spotřebič má speciální filtr na zachytávání větších zbytků, které by mohly ucpat vypouštěcí systém, například knoflíků nebo mincí (v závislosti na modelu berete v úvahu variantu **A** nebo **B**).

Doporučujeme kontrolovat a čistit filtr pětkrát nebo šestkrát za rok.

- Odpojte spotřebič od napájení.
- Před vyšroubováním filtru doporučujeme vložit pod něj savou utěrku k zachycení vody.
- Otočte filtr proti směru hodinových ručiček po bod zastavení ve vertikální pozici.
- Vyndejte a vyčistěte filtr; po skončení jej nasadte otočením ve směru hodinových ručiček.
- Opakujte předchozí kroky v opačném pořadí k sestavení všech dílů.

Doporučení k přemístování a dlouhodobému odstavení spotřebiče

- Pokud je spotřebič delší dobu uložen v nevytápěné místnosti, je nutné úplně vypustit veškerou zbývající vodu z trubek.
- Odpojte spotřebič od síťové zásuvky.
- Snižte konec hadice nad mísu a vypusťte zbytkovou vodu.
- Po vypuštění připevněte hadici pásem.

U MODELŮ S AUTOMATICKÝM DÁVKOVÁNÍM TEKUTÉHO PRACÍHO PROSTŘEDKU A AVIVÁŽE:

Pokud potřebujete zařízení naklonit nebo přesunout, nejdřív vytáhněte zásuvku pracího prostředku a držte ji ve vodorovné poloze, aby jste zabránili jejímu vytlití.

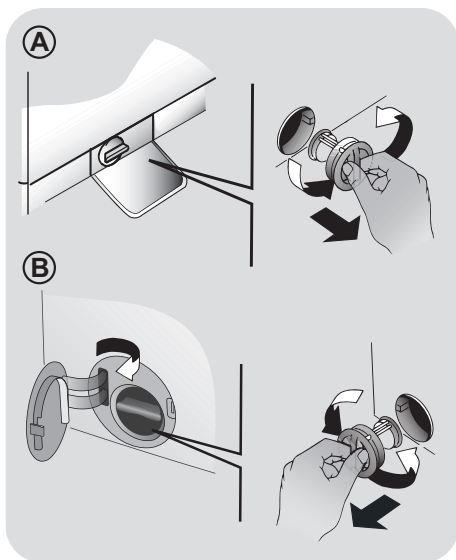

6. NOUZOVÉ OTEVŘENÍ DVÍŘEK PRAČKY

Pokud dojde k zablokování dvířek z důvodu výpadku napájení (jestliže byla vytažena zástrčka před koncem cyklu, znovu ji zasuňte a vypněte spotřebič, aby se otevřela dvířka) nebo následkem závady, můžete je otevřít níže uvedeným postupem pro nouzové odemčení:

1. Vypojte spotřebič z elektrické zásuvky.
2. Před otevřením se ujistěte, že je hladina vody pod dvířky, aby nedošlo k jejímu vylití. V opačném případě nadbytečnou vodu vypusťte vypouštěcí trubicí do vhodné nádoby.
3. Nakloňte spotřebič (nebo zvyšte výšku noh) a odstraňte viditelný šroub v předním spodním rohu pračky (**obr. 1**).
4. Do viditelného háčku vložte šroubovák nebo podobný nástroj. Zapáchte dolů a zároveň otevřete plnicí otvor, jak je znázorněno na **obr. 2**.
5. Na konci postupu nezapomeňte namontovat šroub zpět na místo.

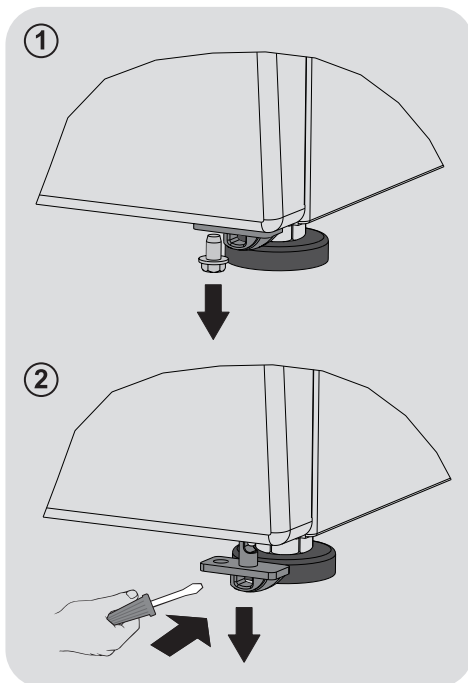

7. DÁLKOVÉ OVLÁDÁNÍ (WI-FI)

Tento spotřebič je vybaven technologií **Wi-Fi**, která umožňuje jeho dálkové ovládání prostřednictvím aplikace.

PÁROVÁNÍ S APLIKACÍ (V APLIKACI)

- Stáhněte si aplikaci **hOn** do svého zařízení zaměřením následujícího kódu QR:



nebo z tohoto odkazu:

go.haier-europe.com/download-app

Aplikace je dostupná pro zařízení se systémy Android a iOS, pro tablety a smartphony.

Zjistěte všechny podrobnosti o Wi-Fi funkcích prohlížením aplikace v DEMO režimu.

Frekvence domácí sítě Wi-Fi musí být nastavena na pásmo 2,4 GHz. Pokud je síť nastavena na pásmo 5 GHz, není možné nakonfigurovat spotřebič.

- Otevřete aplikaci, vytvořte profil uživatele (nebo se přihlaste, pokud je již vytvořený) a spárujte spotřebič s aplikací podle pokynů na displeji zařízení.

UMOŽNĚNÍ DÁLKOVÉHO OVLÁDÁNÍ

- Zkontrolujte, zda je zapnutý router a připojený k internetu.
- Vložte prádlo, zavřete dvířka, přidejte prací prostředek.
- Otočte **SMART RING (otočný ovladač volby programů)** do polohy **DÁLKOVÉ OVLÁDÁNÍ (Wi-Fi)** : dvířka se zamknou a deaktivují se ovládací prvky na ovládacím panelu.

- Spustíte cyklus pomocí aplikace. Po skončení cyklu vypněte spotřebič otočením ovladače **SMART RING** do polohy **OFF (VYPNUTO)**, aby se odemknula dvířka.

DEAKTIVACE DÁLKOVÉHO OVLÁDÁNÍ

- Chcete-li ukončit režim **DÁLKOVÉ OVLÁDÁNÍ** v průběhu cyklu, otočte ovladač **SMART RING** do jakékoli jiné polohy než **DÁLKOVÉ OVLÁDÁNÍ (Wi-Fi)**, aniž přejdete přes polohu **OFF (VYPNUTO)**. Ovládací panel na spotřebiči bude opět funkční a pokud je cyklus pozastaven, budete moci otevřít dvířka, jakmile zhasne kontrolka **ZAMČENÁ DVÍŘKA**.

V některých fázích cyklu praní lze z bezpečnostních důvodů otvírat dvířka pouze v případě, že hladina vody je pod dolním okrajem a teplota je nižší než 45°C. Pokud jsou tyto podmínky splněny, před otevřením dvířek počkejte, než zhasne kontrolka **ZAMČENÁ DVÍŘKA**.

- Se zavřenými dvířky otočte **SMART RING** do polohy **DÁLKOVÉ OVLÁDÁNÍ (Wi-Fi)**, abyste mohli znovu ovládat spotřebič pomocí aplikace. Pokud probíhá nějaký cyklus, bude pokračovat.

8. PŘÍRUČKA RYCHLÉHO STARTU

Tato spotřebič automaticky přizpůsobí hladinu vody podle typu a množství prádla. Tento systém nabízí skvělou úsporu energie a značnou redukci doby praní.

Volba programu

- Zapněte spotřebič a zvolte požadovaný program.
- V případě potřeby upravte nastavení praní a zvolte požadované možnosti.

SUŠENÍ (pouze PRAČKY-SUŠIČKY)

Pokud chcete, aby byl cyklus sušení zahájen automaticky po dokončení praní, vyberte požadovaný program praní a cyklus sušení. Případně můžete dokončit praní a potom zvolit program sušení.

- Stiskněte tlačítko spuštění programu.
- Konec programu bude oznámen hlášením na displeji (u některých modelů se rozsvítí všechny kontrolky na panelu).
- Vypněte spotřebič.

Pro jakýkoliv typ praní viz tabulku programů a postupujte podle uvedeného pořadí.

Technické údaje

Tlak vody:

min 0,05 Mpa / max 0,8 Mpa

Otáčky při odstředění:

viz štítek se základními údaji.

Max.příkon/ Jištění/ Napájecí napětí:

viz štítek se základními údaji.

9. OVLÁDACÍ PRVKY A PROGRAMY

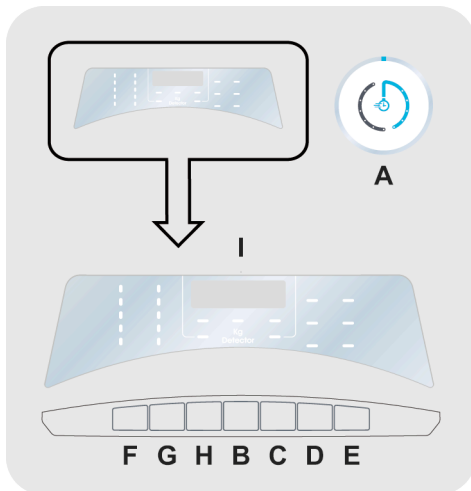

- A SMART RING (otočný ovladač volby programů)
- B Tlačítko SPUSTIT/PAUZA
- C Tlačítko ODLOŽENÉHO STARTU
- D Tlačítko MOŽNOSTI
- E Tlačítko SPECIÁLNÍ PROGRAMY
- F Tlačítko VOLBA TEPLoty
- G Tlačítko VOLBA OTÁČEK ODSTŘEDĚNÍ
- H Tlačítko STUPEŇ ZNEČIŠTĚNÍ/ VÝBĚR ALTERNATIVNÍHO PROGRAMU/ÚROVEŇ PÁRY
- F+G DĚTSKÝ ZÁMEK
- I Digitální displej

CS



UPOZORNĚNÍ:

Nedotýkejte se tlačítek během připojování, neboť spotřebič během prvních sekund kalibruje systém: když se dotknete tlačítek, nebude spotřebič fungovat správně. V takovém případě odpojte zástrčku od zásuvky a opakujte proces.

SMART RING (otočný ovladač volby programů)

- Po otočení ovladače **SMART RING** se spotřebič zapne a na displeji se zobrazí popis a parametry vybraného programu.
- Na konci cyklu nezapomeňte vypnout spotřebič otočením ovladače **SMART RING** do polohy **OFF (VYPNUTO)** a potom odpojit spotřebič od napájení a zavřít přívod vody.

První start

- Nastavení jazyka

- Po připojení spotřebiče k síti a zapnutí stiskněte tlačítko **"F"** nebo **"G"** pro zobrazení dostupných jazyků.
- Stisknutím tlačítka **SPUSTIT/PAUZA** zvolte požadovaný jazyk.

- Změna jazyka

Pokud chcete změnit nastavený jazyk, musíte současně stisknout a **5 sekundy** podržet tlačítka **"C"** a **"H"**. Na displeji se zobrazí **ENGLISH** a nyní můžete zvolit nový jazyk (stisknutím tlačítek **"F"** nebo **"G"**).

Tlačítko SPUSTIT/PAUZA

Zavřete dvířka **PŘED** stisknutím tlačítka **SPUSTIT/PAUZA**.

- K zahájení zvoleného cyklu s předvolenými parametry stiskněte **SPUSTIT/PAUZA**. Během chodu programu displej zobrazuje čas do konce.

- Pokud chcete upravit zvolený program, stiskněte tlačítka požadovaných možností, upravte počáteční parametry a pak stisknutím tlačítka **SPUSTIT/PAUZA** zahajte cyklus.

Lze zvolit pouze možnosti kompatibilní s nastaveným programem.

- Po zapnutí spotřebiče počkejte několik sekund, než se rozběhne program.

DĚLKA PROGRAMU

- Když je zvolený program, displej automaticky zobrazí trvání cyklu, které se může měnit v závislosti na zvolených možnostech.
- Po zahájení programu budete neustále informováni o zbývajícím době do konce praní.
- Spotřebič vypočítá čas do konce zvoleného programu na základě standardní náplně, během cyklu spotřebič upravuje čas dle velikosti a složení prádla.

KONEC PROGRAMU

- Po zobrazení slova **"KONEC"** na displeji a zmizení ikony zámku je možné dveře otevřít.
- Na konci cyklu vypněte pračku otočením ovladače **SMART RING** do polohy **OFF (VYPNUTO)**.

Na konci pracovního cyklu je **VŽDY** nutné otočit ovladač **SMART RING** do polohy **OFF (VYPNUTO)**, než budete moci vybrat nový prací cyklus.

POZASTAVENÍ SPOTŘEBIČE

- V průběhu cyklu lze zařízení pozastavit pouhým stisknutím tlačítka **SPUSTIT/PAUZA**.

V některých fázích cyklu praní lze z bezpečnostních důvodů otvírat dvířka pouze v případě, že hladina vody je pod dolním okrajem a teplota je nižší než 45°C. Pokud jsou tyto podmínky splněny, před otevřením dvířek počkejte, než zhasne kontrolka ZAMČENÁ DVÍŘKA.

Tyto možnosti musí být vybrány před stisknutím tlačítka SPUSTIT/PAUZA.

Tlačítko MOŽNOSTI

Toto tlačítko umožňuje zvolit různé možnosti praní:

- PŘEDPÍRKA

- Tato možnost umožňuje zapnout předpírku a je zvláště užitečná pro velmi špinavé prádlo (**lze použít pouze u programů zobrazených v tabulce programů**).
- Při využití funkce Předpírka doporučujeme použít pouze 20% doporučeného množství pracího prostředku uvedeného na obalu.

- EXTRA MÁCHÁNÍ

- Tato možnost vám umožňuje přidat cyklus máchání na konci pracího cyklu a byla navržena pro osoby s citlivou a jemnou kůží, u kterých i malé množství pracího prostředku může způsobit alergickou reakci.
- Tuto možnost doporučujeme použít také pro dětské prádlo a v případě velmi znečištěného prádla, u kterého je přidáno větší množství pracího prostředku, nebo u prádla, které má tendenci zachycovat prací prostředek.

- SNADNÉ ŽEHLENÍ (PÁRA)

- Díky této možnosti lze v některých pracích cyklech (viz tabulku s programy) provést speciální úpravu prádla párou.
- Pára působící na mokré prádlo narovná zmačkané části, čímž zkrátí čas nutný pro žehlení.
- Vlákna se parou zregenerují a osvěží, takže se z praného prádla odstraní i případný nepříjemný zápach.

- Dalším stisknutím tlačítka **SPUSTIT/PAUZA** obnovíte program z fáze cyklu, ve které byl ukončen.

ZRUŠENÍ NASTAVENÉHO PROGRAMU

- Chcete-li zrušit program, otočte ovladač **SMART RING** do polohy **OFF (VYPNUTO)**.
- Počkejte, dokud kontrolka ZAMČENÁ DVÍŘKA nezhasne před otevřením dvířek.

Tlačítko ODLOŽENÉHO STARTU

- Toto tlačítko Vám umožňuje nastavit odložený start pracího cyklu až o **24 hodin**.
- K odložení startu postupujte následovně:
 - Nastavte požadovaný program.
 - Jedním stisknutím tohoto tlačítka aktivujete odložené spuštění a dalším stisknutím (nebo podržením) nastavte požadovanou prodlevu. Při každém stisknutí tlačítka se zvyšuje prodleva až do velikosti **24 hodin**; v tomto okamžiku se při dalším stisknutí tlačítka prodleva odloženého spuštění vynuluje.
 - Potvrďte stisknutím tlačítka **SPUSTIT/PAUZA**. Spustí se odpočítávání a po jeho skončení se automaticky spustí program.
- Odložené spuštění můžete zrušit otočením ovladače **SMART RING** do polohy **OFF (VYPNUTO)**.

Pokud dojde za chodu spotřebiče k výpadku napájení, po obnovení napájení se spustí od začátku té fáze, ve které se nacházel v okamžiku výpadku napájení.

- Pro každý program byla stanovena příslušná úprava parou, aby bylo zajištěno co nejvíce účinné vyprání prádla v závislosti na dané tkanině a barvě.
- Používejte pouze práškový prací prostředek.

Pokud zvolíte možnost, která není kompatibilní se zvoleným programem, indikátor možnosti nejdříve blikne a pak zhasne.

- Nespouštějte program s prádlem v pračce.

- Doporučuje se provádět čištění po každých 50 cyklech praní.

- Tuto možnost lze vybrat pouze pro program **ODČERPÁNÍ A ODSŤŘEDĚNÍ**.

Tlačítko SPECIÁLNÍ PROGRAMY

Toto tlačítko umožňuje volit mezi třemi možnostmi (k dispozici pouze pro některé programy):

- HYGIENICKÁ PÁRA PLUS

Díky programu **HYGIENICKÁ PÁRA PLUS** může zařízení pracovat po delší dobu s teplotou 60°C, přičemž kombinuje působení páry s účinným proplachováním, výsledkem něhož je dokonale čisté a hygienické oblečení. Doporučuje se pro bavlněné tkaniny.

- NOČNÍ PRANÍ

- Tato možnost snižuje prostřední odstředění na 400 ot./min., zvyšuje hladinu vody během máchání a ponechá prádlo ve vodě po konečném máchání, k rovnoměrnému rozložení vláken.

- Během fáze ponechání vody v bubnu je spotřebič v režimu pozastavení.

- Stisknutím tlačítka **SPUSTIT** ukončíte cyklus fázemi odstředování (které lze příslušným tlačítkem omezit nebo vyřadit) a vypouštění.

- Díky elektronickému řízení se voda v prostředních fázích vypouští tiše, čímž lze tuto možnost využívat k praní během noci.

- ČIŠTĚNÍ BUBNU

- Je určeno k čištění bubnu pračky.

Tyto možnosti musí být vybrány před stisknutím tlačítka SPUSTIT/PAUZA. Pokud zvolíte možnost, která není kompatibilní se zvoleným programem, indikátor možnosti nejdříve blikne a pak zhasne.

Tlačítko VOLBA TEPLoty

- Toto tlačítko vám umožňuje změnit teplotu pracího cyklu.

- Teplotu nelze zvýšit nad maximální povolenou hodnotu pro daný program, za účelem ochrany tkanin.

- Pokud chcete uskutečnit studené praní, nesmí svítit žádný indikátor.

Tlačítko VOLBA OTÁČEK ODSŤŘEDĚNÍ

- Stisknutím tohoto tlačítka můžete snížit otáčky odstředění nebo odstředění zcela vyloučit.

- Pokud štítek neuvádí konkrétní informace, lze možné použít maximální otáčky uvedené v programu.

Abyste zabránili poškození látky, není možné zvýšit otáčky nad maximální povolené programem.

- K opětovné aktivaci cyklu odstředění stiskněte tlačítko, dokud se nezobrazí požadované otáčky.
- Otáčky odstředění můžete upravit bez přerušení činnosti pračky.

Nadměrné dávkování pracího prostředku může vést k tvorbě velkého množství pěny. Pokud spotřebič zjistí nadměrné množství pěny, může vyloučit fázi odstředění nebo prodloužit trvání programu a zvýšit spotřebu vody.

Spotřebič je vybavený speciálním elektronickým zařízením, které brání cyklu odstředění v případě nevyváženého prádla. Tím se sníží hluk a vibrace spotřebiče a tak se prodlouží i jeho životnost.

Tlačítko STUPEŇ ZNEČIŠTĚNÍ/ VÝBĚR ALTERNATIVNÍHO PROGRAMU/ÚROVEŇ PÁRY

Toto tlačítko lze použít k výběru **třemi** různých funkcí **v závislosti na vybraném programu**:

- STUPEŇ ZNEČIŠTĚNÍ

- Po volbě programu se automaticky zobrazí čas pro daný program.
- Tato možnost umožňuje výběr ze 3 úrovní intenzity upravující délku programu, v závislosti na stupni znečištění prádla (**lze použít pouze s určitými programy uvedenými v tabulce programů**).

- VÝBĚR ALTERNATIVNÍHO PROGRAMU

Jak je uvedeno v tabulce, tato možnost umožňuje vybrat alternativní přednastavený program (v případě programu **RYCHLÝ (14'/30'/44')** umožňuje zvolit jednu ze tří dostupných délek praní).

- ÚROVEŇ PÁRY

Po výběru programu **SNADNÉ ŽEHLENÍ PLUS** si pomocí tohoto tlačítka můžete vybrat mezi třemi stupni intenzity ošetření parou, které je určeno pro suché nebo mokré oděvy a závisí na typu tkaniny:

- BAVLNA (výchozí volba)

Tento program se používá pro bavlněné prádlo. U mokré tkaniny (např. po praní) je vhodný pro vyhlazení záhybů po ždímání; u suché tkaniny je navržen tak, aby dosáhl ideální úrovně vlhkosti pro snadnější žehlení.

- SYNTETIKA (jednou stiskněte tlačítko)

Tento program se používá pro syntetické prádlo. U mokré tkaniny (např. po praní) je vhodný pro vyhlazení záhybů po ždímání; u suché tkaniny je navržen tak, aby dosáhl ideální úrovně vlhkosti pro snadnější žehlení.

- JEMNĚ (dvakrát stiskněte tlačítko)

Pomocí páry cyklus vyhledá záhyby na použitém oblečení. Program zahrnuje počáteční fázi, ve které působí pára, a konečnou fázi, ve které se odstraní přebytečná vlhkost, abyste prádlo mohli okamžitě použít. Tento program je vhodný pro suchou tkaninu.

DĚTSKÝ ZÁMEK

- Současným stisknutím tlačítek **"F"** a **"G"** na přibližně **3 sekundy** můžete uzamknout tlačítka. Tímto způsobem můžete zabránit před nežádoucí změnou programu stisknutím tlačítka během cyklu.
- Uzamčení tlačítek můžete snadno zrušit opětovným stisknutím stejných tlačítek nebo vypnutím spotřebiče.

Digitální displej

Indikační systém displeje vám umožňuje neustálé informování o stavu pračky.

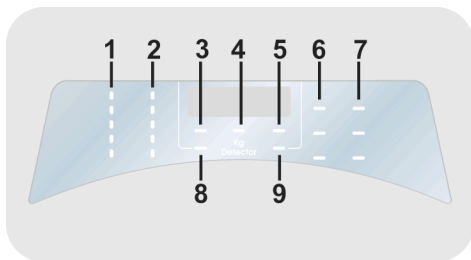

1) KONTROLKY VOLBA TEPLoty

Zobrazuje nastavenou teplotu praní zvoleného programu, kterou lze změnit (pokud je to možné) odpovídajícím tlačítkem. Pokud chcete provést studené praní, indikátory nesmí svítit.

2) KONTROLKY VOLBA OTÁČEK Odstředění

Zobrazuje otáčky odstředění zvoleného programu, které lze změnit nebo odstředění zcela vyloučit pomocí příslušného tlačítka.

3) KONTROLKA ZAMČENÁ DVÍŘKA

● Ikona indikuje uzamčená dvířka.

Zavřete dvířka PŘED stisknutím tlačítka SPUSTIT/PAUZA.

● Po stisknutí tlačítka **SPUSTIT/PAUZA** se zavřenými dvířky bude kontrolka chvíli blikat a pak zůstane svítit.

Pokud nejsou dvířka správně zavřena, kontrolka bude blikat přibližně 7 sekund, pak se příkaz spuštění automaticky zruší. V takovém případě zavřete dvířka správně a stiskněte opět tlačítko SPUSTIT/PAUZA.

● Počkejte, dokud kontrolka **ZAMČENÁ DVÍŘKA** nezhasne před otevřením dvířek.

4) Kg Detector (*funkce je aktivní pouze u některých programů*)

● Během prvních minut cyklu zůstane kontrolka **"Kg Detector"** svítit, dokud inteligentní senzor nezváží prádlo a podle toho nastaví trvání cyklu, spotřebu vody a elektřiny.

● Během každé fáze praní **"Kg Detector"** umožňuje monitorování informací o prádle v bubnu v prvních praních:

- nastaví množství potřebné vody;
- určí délku pracího cyklu;
- ovládá máchání podle typu zvolené prané látky;
- nastaví rytmus rotací bubnu podle typu prané látky;
- rozezná přítomnost pěny, v případě potřeby pak zvýší množství vody během máchání;
- nastaví rychlost odstředování podle náplně, čímž zabrání nevyváženosti.

5) KONTROLKA UZAMČENÍ Tlačítek

Indikátor svítí v případě uzamčených tlačítek.

6) KONTROLKY MOŽNOSTI

Kontrolky zobrazují možnosti, které lze zvolit pomocí příslušných tlačítek.

7) KONTROLKY SPECIÁLNÍ PROGRAMY

Kontrolky zobrazují možnosti zvolené příslušnými tlačítky.

8) KONTROLKA STUPEŇ ZNEČIŠTĚNÍ











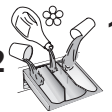



Světelná kontrolka ukazuje výběr příslušné volby.

9) KONTROLKA Wi-Fi

● Na modelech vybavených technologií Wi-Fi indikuje stav připojení. Indikace:

- **SVÍTÍ**: dálkové ovládání aktivní.
- **POMALU BLIKÁ**: dálkové ovládání neaktivní.
- **RYCHLE BLIKÁ 3 SEKUNDY, PAK ZHASNE**: spotřebič se nemůže připojit k domácí síti Wi-Fi, nebo dosud nebyl spárován s aplikací.
- **POMALU BLIKNE 3 KRÁT, PAK NA 2 SEKUNDY ZHASNE**: reset sítě Wi-Fi (během párování s aplikací).
- **1 SEKUNDU SVÍTÍ, PAK NA 3 SEKUNDY ZHASNE**: otevřená dvířka. Nelze aktivovat dálkové ovládání.
- Pro všechny informace o funkčnosti a pokynech pro snadnou konfiguraci Wi-Fi navštivte: go.he.services/rm-h

Tabulka programů

PROGRAM		kg (MAX.) * (viz ovládací panel)										1) °C (MAX.)	2)  1		
		6 kg	7 kg	8 kg	9 kg	10 kg	11 kg	12 kg	13 kg	14 kg	2			1	
	SPECIALNI 39' 4)	6	7	8	9	10	11	12	13	14	40°	●	●		
	SMÍŠENÉ A BAREVNÉ 59' 4)	6	7	8	9	10	11	12	13	14	40°	●	●		
3) 	PERFEKTNÍ BAVLNA 59' 4)	3	3,5	4	4,5	5	5,5	6	6,5	7	40°	●	●		
	HYGIENICKÝ PLUS 59'	2	2	2	2	2	2	2	2	2	60°	●	●		
	SNADNÉ ŽEHLENÍ PLUS	1,5	1,5	1,5	1,5	1,5	1,5	1,5	1,5	1,5	-				
	JEMNÉ 59' 4)	2	2,5	2,5	2,5	2,5	2,5	3	3	3,5	40°	●	●		
3) 	14'	1	1	1,5	1,5	1,5	1,5	2	2	2	30°	●	●		
	30'	2	2,5	2,5	2,5	2,5	2,5	3	3	3	30°	●	●		
	44'	3	3,5	3,5	3,5	3,5	3,5	4	4	4	40°	●	●		
3) 	MÁCHÁNÍ	-	-	-	-	-	-	-	-	-	-	△	●		
	ODČERPÁNÍ A ODSŤŘEDĚNÍ	-	-	-	-	-	-	-	-	-	-				
	VLNA/RUČNÍ PRANÍ	1	1	2	2	2	2	2,5	2,5	2,5	30°	●	●		
	SYNTETIKA A BAREVNE 2) 4)	3	3,5	4	4,5	5	5,5	6	6,5	7	60°	●	●	(●)	
	20°C 2) 4)	6	7	8	9	10	11	12	13	14	20°	●	●		
	ECO 40-60 2)	6	7	8	9	10	11	12	13	14	60°	●	●		
	BAVLNA 2) 4)	6	7	8	9	10	11	12	13	14	90°	●	●	(●)	
	DÁLKOVÉ OVLÁDÁNÍ (Wi-Fi) Pozice, kterou musíte zvolit, pokud chcete aktivovat dálkové ovládání prostřednictvím aplikace (přes Wi-Fi).														

Přečtěte si tyto poznámky:

* Maximální kapacita suchého prádla závisí od modelu (viz ovládací panel).

△ (Pouze pro modely s prostorem na tekuté prací prostředky)

Pokud pouze několik kusů prádla vyžaduje ošetření bělením, můžete provést odstranění skvrn v pračce. Nalijte bělidlo do zásobníku pro tekuté bělidlo, vloženého v komoře "2" zásobníku pracích prostředků a nastavte speciální program MÁCHÁNÍ. Po ukončení této fáze spotřebič vypněte, přidejte zbytek prádla a pokračujte ve standardním praní s nevhodnějším programem.

● Pouze se zvolenou možností PŘEDPÍRKY (programy s možnou volbou PŘEDPÍRKY).

1) Po zvolení programu se na displeji zobrazí doporučená teplota, kterou lze změnit (pokud je to možné) pomocí příslušného tlačítka, nelze ji však zvýšit nad maximální povolenou pro daný program.

2) Pro uvedené programy můžete nastavit trvání a intenzitu praní pomocí tlačítka STUPEŇ ZNEČIŠTĚNÍ.

3) Ve stanovených programech lze použít tlačítka STUPEŇ ZNEČIŠTĚNÍ/ VÝBĚR ALTERNATIVNÍHO PROGRAMU/ ÚROVEŇ PÁRY k výběru alternativního přednastaveného programu (v případě programu RYCHLÝ 14'/30'/44' umožňuje zvolit jednu ze tří dostupných délek praní).

4) Dostupná funkce páry.

INFORMACE PRO ZKUŠEBNÍ LABORATOŘE

STANDARDNÍ PROGRAMY
PODLE
(EU) č. 1015/2010 a č. 1061/2010

PROGRAM **ECO 40-60**
NASTAVENÍ TEPLoty NA 40°C

PROGRAM **ECO 40-60**
NASTAVENÍ TEPLoty NA 60°C

STANDARDNÍ PROGRAM
PODLE
(EU) č. 2019/2023

PROGRAM **ECO 40-60**

Popis programů

Pro praní různých typů látek a stupňů znečištění má pračka specifické programy pro splnění každé potřeby praní (viz tabulku s programy).

Zvolte program podle pokynů na štítcích prádla, věnujte pozornost zejména maximální doporučené teplotě.



UPOZORNĚNÍ:

DŮLEŽITÁ RADA PRO DOKONALÉ PRÁNÍ.

- **Nové barevné prádlo je nutné prát samostatně alespoň 5 až 6 prvních praní.**
- **Některé velké kusy tmavého prádla, jako jsou džíny a ručníky, je nutné vždy prát samostatně.**
- **Nikdy nemíchejte NESTÁLOBAREVNÉ tkaniny.**

SPECIALNI 39'

Dokonalá kombinace úspory času a výkonu. Tento program umožňuje důkladný prací cyklus dlouhý pouhých 39 minut. Doporučuje se pro praní průměrně znečištěného prádla.

SMÍŠENÉ A BAREVNÉ 59'

Tento program nabízí volnost ve společném praní všech druhů tkanin bez blednutí barev; při plně náplni dosahuje vynikajících výsledků za pouhých 59 minut. Při praní na středně vysokou teplotu se tento program doporučuje pro prádlo, které není příliš znečištěné.

PERFEKTNÍ BAVLNA 59'/HYGIENICKÝ PLUS 59'

Stisknutím tlačítka STUPEŇ ZNEČIŠTĚNÍ/VÝBĚR ALTERNATIVNÍHO PROGRAMU/ÚROVEŇ PÁRY zvolte jeden ze dvou dostupných programů:

- PERFEKTNÍ BAVLNA 59'

Tento program zaručuje vynikající výsledky pro bavlněné prádlo. Tato možnost je určena ke

zkrácení délky praní středně znečištěného bavlněného prádla při středně vysokých teplotách. Abyste dosáhli nejlepších výsledků, naplňte pračku pouze do poloviny.

- HYGIENICKÝ PLUS 59'

Tento program nabízí tu nejlepší dosažitelnou kombinaci vysoké teploty, délky a účinnosti praní, aby bylo možné zaručit maximální dezinfekční účinek proti bakteriím za pouhých 59 minut. Doporučuje se pro bavlněné prádlo, pere při teplotě 60°C a nejvhodnějším je používat ho s poloviční náplní.

SNADNÉ ŽEHLENÍ PLUS

Tento program využívá ošetření parou k vyhlazení záhybů a dosažení ideální míry vlhkosti pro snadnější žehlení. Tlačítkem lze zvolit tři různé úrovně intenzity, které jsou určeny pro suché nebo mokré prádlo a podle typu tkaniny.

JEMNÉ 59'

Tento program je určen k praní a ošetřování jemného prádla a prádla z vzácných tkanin. Pere při nízké teplotě po dobu 59 minut. Doporučuje se pro malé náplně.

RYCHLÝ (14'/30'/44')

Úspora bez kompromisů! Tento nový program lze používat k získání vynikajících výsledků při současně úspoře vody, energie, pracího prostředku a času. Pere při středně vysoké teplotě vhodné pro jakýkoli druh tkaniny. Doporučuje se pro malé náplně a mírně znečištěné kusy prádla. Tlačítkem STUPEŇ ZNEČIŠTĚNÍ/VÝBĚR ALTERNATIVNÍHO PROGRAMU/ÚROVEŇ PÁRY zvolte jednu ze tří dostupných délek.

MÁCHÁNÍ/ODČERPÁNÍ A ODSTŘEDĚNÍ

Stisknutím tlačítka STUPEŇ ZNEČIŠTĚNÍ/VÝBĚR ALTERNATIVNÍHO PROGRAMU/ÚROVEŇ PÁRY zvolte jeden ze dvou dostupných programů:

- MÁCHÁNÍ

Tento program provede 3 máchání s prostředním odstředěním (kterého otáčky lze snížit nebo zcela vyloučit pomocí odpovídajícího tlačítka). Slouží pro máchání jakéhokoliv typu látky, například po ručním praní.

- ODČERPÁNÍ A ODČERPÁNÍ

Program dokončí odčerpání a odstředění při maximálních otáčkách. Otáčky odstředění lze snížit nebo zcela vyloučit pomocí tlačítka VOLBY OTÁČEK ODSTŘEDĚNÍ.

VLNA/RUČNÍ PRANÍ

Tento program je určen pro praní vlněných tkanin, které lze prát v pračce, prádla, které se pere v ruce, hedvábného prádla nebo prádla, která má na štítku označení „Perte jako hedvábí“.

SYNETIKA A BAREVNÉ

Tento program umožňuje společné praní látek různých typů a barev. Rotace bubny a hladina vody je optimalizována, během praní a máchání. Přesná činnost odstředění zajišťuje sníženou tvorbu záhybů látek.

20°C

Tento inovativní program vám umožňuje společné praní různých látek a barev, jako je bavlna, syntetické a směsné při 20°C a poskytuje výjimečné výsledky praní. Spotřeba tohoto programu je přibližně 40% vůči běžnému programu pro praní bavlny při 40°C.

ECO 40-60

Program **ECO 40-60** dokáže ve stejném cyklu společně vyprat normálně znečištěné bavlněné prádlo, které se má podle údajů prát na 40°C nebo 60°C.

Tento program se používá k posouzení souladu s právními předpisy EU Ecodesign (o konstrukci výrobků šetrných k životnímu prostředí).

BAVLNA

Tento program je vhodný pro praní barevných bavlněných oděvů při 40°C nebo pro zajištění nejvyššího stupně čistoty pro praní odolné bavlny při 60°C nebo 90°C. Závěrečné odstředění je při maximální rychlosti, která zajišťuje vynikající odvod vody.

DÁLKOVÉ OVLÁDÁNÍ (Wi-Fi)

Pozice, kterou musíte zvolit, když chcete aktivovat/deaktivovat dálkové ovládání prostřednictvím aplikace, přes Wi-Fi.

V tomto případě se spustí cyklus přes příkazy aplikace.

Více podrobností najdete v části **DÁLKOVÉ OVLÁDÁNÍ (Wi-Fi)**.

10. ODSTRANĚNÍ MOŽNÝCH PROBLÉMŮ A ZÁRUKA

Pokud si myslíte, že vaše pračka nefunguje správně, přečtěte si níže uvedenou rychlou příručku ohledně praktických rad pro odstranění nejběžnějších problémů.

HLÁŠENÍ ZÁVADY

- **Modely s displejem:** chyba je zobrazena číslem se znakem „E“ (příklad: Error 2 = E2)
- **Modely bez displeje:** chyba je zobrazena blikáním každé LED dle kódu závady, s následnou 5sekundovou pauzou (příklad: Error 2 = dvě bliknutí – pauza 5 sekund – dvě bliknutí – apod...)

Zobrazená chyba	Možné příčiny a praktická řešení
E2 (s displejem) 2 bliknutí LED (bez displeje)	Spotřebič nemůže napustit vodu. Zkontrolujte, zda je otevřený přívod vody. Zkontrolujte přívodní hadici z hlediska zalomení nebo přiskřípnutí. Odtoková hadice není ve správné výšce (viz kapitolu o instalaci). Zavřete přívodní ventil, odšroubujte hadici s filtrem na zadní straně spotřebiče a zkontrolujte, zda je filtr čistý a není zablokovaný. Zkontrolujte filtr, jestli není ucpaný, nebo jestli v prostoru filtru nejsou cizí předměty, které by mohly bránit řádnému průtoku vody.
E3 (s displejem) 3 bliknutí LED (bez displeje)	Pračka ne vypouští vodu. Zkontrolujte filtr, jestli není ucpaný, nebo jestli v prostoru filtru nejsou cizí předměty, které by mohly bránit řádnému průtoku vody. Zkontrolujte, zda není odtoková hadice zalomená nebo přiskřípnutá. Zkontrolujte, zda není ucpán odtokový systém domácnosti a zda voda volně odtéká. Zkuste vypustit vodu do výlevky.
E4 (s displejem) 4 bliknutí LED (bez displeje)	Příliš pěny a/nebo vody. Zkontrolujte, zda jste nepřidali nadměrné množství pracího prostředku nebo prostředek nevhodný pro pračky.
E7 (s displejem) 7 bliknutí LED (bez displeje)	Problém s dvířky. Zkontrolujte, zda jsou dvířka správně zavřená. Zkontrolujte, zda prádlo nebrání v zavření dvířek. Pokud jsou dvířka blokována, spotřebič vypněte a odpojte od elektrické sítě, počkejte 2-3 minuty a otevřete dvířka.
Jakýkoliv jiný kód	Spotřebič vypněte a odpojte od elektrické sítě, chvíli počkejte. Spotřebič zapněte a spusťte program. Pokud se závada opět objeví, kontaktujte autorizované servisní středisko.

Problém	Možná příčina a praktická řešení
Pračka nefunguje/nespustí se	<p>Zkontrolujte, zda je spotřebič připojený k funkční síťové zásuvce.</p> <p>Zkontrolujte, zda je zapnutá.</p> <p>Pomocí jiného spotřebiče zkontrolujte, zda je elektrická zásuvka funkční.</p> <p>Nejsou správně zavřená dvířka: otevřete a opět zavřete.</p> <p>Zkontrolujte zvolený program a zda je stisknuté tlačítko start.</p> <p>Zkontrolujte, zda pračka není v režimu pauzy.</p>
Voda na podlaze nebo v blízkosti spotřebiče	<p>Může to být způsobeno netěsností mezi přívodním ventilem a hadicí; v takovém případě vyměňte těsnění a utáhněte hadici a ventil.</p> <p>Zkontrolujte, zda je filtr správně zavřený.</p>
Pračka neodstředí	<p>Z důvodu nevhodného rozdělení prádla může pračka: Pokoušet o vyvážení prádla, prodloužením doby odstředění. Snížit rychlost odstředění k snížení vibrací a hluku. Vyloučit odstředění pro ochranu spotřebiče. Ujistěte se, zda je prádlo vyvážené. Pokud ne, uspořádejte jej a restartujte program.</p> <p>Může to být z důvodu, že není zcela odčerpána voda: počkejte několik minut. Pokud problém trvá, viz část Error 3.</p> <p>Některé modely jsou vybavené funkcí „bez odstředění“: zkontrolujte, zda není zapnutá.</p> <p>Zkontrolujte možnosti nastavení, které mohou vyloučit odstředění.</p> <p>Použití nadměrného množství pracího prostředku může mít vliv na spuštění odstředění.</p>
Silné vibrace/hluk během odstředování	<p>Pračka není vyvážená: v případě potřeby nastavte pomocí nastavitelných nožiček dle příslušné kapitoly.</p> <p>Zkontrolujte, zda jsou odstraněné přepravné šrouby, gumové vložky a podložky.</p> <p>Zkontrolujte, zda se v bubnu nenacházejí cizí předměty (mince, háčky, knoflíky apod...).</p>

Standardní záruka výrobce se vztahuje na elektrické nebo mechanické závady výrobku ze strany výrobce. Pokud je závada způsobena faktory mimo výrobku, nesprávným použitím nebo nedodržením pokynů v návodu, výrobce nenese odpovědnost a za opravy může být účtován poplatek.

Důrazně doporučujeme používat originální náhradní díly, které jsou k dostání u vašeho servisního střediska.

Záruka

Na výrobek se vztahuje záruka dle podmínek uvedených na certifikátu dodaném s výrobkem. Záruční certifikát musí být kompletně vyplněný. Ušchovejte si jej na bezpečném místě pro případ požadavky autorizovaného servisního střediska.

Umístěním značky **CE** na produkt deklaruje na vlastní zodpovědnost shodu se všemi požadavky EU týkajícími se bezpečnosti, zdraví a životního prostředí, které jsou zakotveny v legislativě a týkají se daného produktu.

Výrobce nenesе žádnou odpovědnost za tiskové chyby v návodu dodaném se spotřebičem. Také si vyhrazuje právo na jakékoliv změny užitečné pro tento výrobek bez změny jeho základních vlastností.

Dziękujemy za wybór tego produktu.

Z dumą oferujemy produkt idealnie dopasowany do Państwa potrzeb i najlepszy kompletny zestaw domowych urządzeń do codziennego użytku.

Przeczytanie całości niniejszej Instrukcji pozwoli na prawidłowe i bezpieczne użytkowanie urządzenia oraz dostarczy przydatnych porad dla poprawnej konserwacji.



Pralkę można uruchomić wyłącznie po uważnym przeczytaniu Instrukcji. Zaleca się przechowywanie Instrukcji w dostępnym miejscu oraz zachowanie jej dla ewentualnych przyszłych właścicieli urządzenia.

Każdy produkt posiada unikatowy kod składający się z 16 znaków, określany jako "numer seryjny". Można go odnaleźć na etykiecie naklejonej na sprzęcie AGD (w okolicy okienka załadunku) lub w woreczku z dokumentami znajdującym się wewnątrz urządzenia. Taki kod jest swego rodzaju dowodem osobistym, innym dla każdego produktu, służącym do rejestracji urządzenia oraz w razie potrzeby skontaktowania się z Centrum Serwisu Technicznego.

Uwagi dotyczące środowiska



To urządzenie jest oznakowane zgodnie z Dyrektywą Europejską 2012/19/UE on dotyczącą Zużytego Sprzętu Elektrycznego i Elektronicznego (WEEE).

WEEE zawiera zarówno substancje zanieczyszczające (co może spowodować negatywne skutki dla środowiska naturalnego) oraz podstawowe elementy (które mogą być ponownie wykorzystane). Ważne jest, aby dokonać wszelkich starań w celu usunięcia i pozbycia się właściwie wszystkich zanieczyszczeń oraz odzyskania i recyklingu wszystkich materiałów. Osoby fizyczne mogą odgrywać ważną rolę w

zapewnieniu, że WEEE nie stanie się problemem dla środowiska naturalnego; istotne jest, aby przestrzegać kilku podstawowych zasad:

- WEEE nie powinien być traktowany jako odpad komunalny;
- WEEE należy przekazać do odpowiednich punktów zbiórki prowadzonych przez gminy lub przez zarejestrowane firmy. W wielu krajach duży sprzęt AGD może być odbierany z domu.

W wielu krajach, przy zakupie nowego urządzenia, stary może być zwrócony do sprzedawcy, który musi zebrać go bezpłatnie na zasadzie jeden do jednego, tak długo, jak sprzęt jest właściwego rodzaju i ma takie same funkcje, co sprzęt dostarczony.

Spis treści

1. **OGÓLNE ZASADY BEZPIECZEŃSTWA**
2. **INSTALACJA**
3. **SZUFLADKA NA DETERGENT**
4. **PRAKTYCZNE PORADY**
5. **CZYSZCZENIE I RUTYNOWA KONSERWACJA**
6. **AWARYJNE OTWIERANIE DRZWIČEK**
7. **ZDALNE STEROWANIE (Wi-Fi)**
8. **SKRÓCONA INSTRUKCJA OBSŁUGI**
9. **STEROWANIE I PROGRAMY**
10. **ROZWIĄZYWANIE PROBLEMÓW I GWARANCJA**

1. OGÓLNE ZASADY BEZPIECZEŃSTWA

● Urządzenie to przeznaczone jest do użytku domowego i w podobnych warunkach, dla przykładu:

–w strefach wypoczynku, na terenie sklepów, w biurach lub innych miejscach pracy;

–w gospodarstwach agroturystycznych;

–dla klientów hoteli, moteli lub innych podobnych centrach pobytowych;

–w ośrodkach typu Bed & Breakfast.

Użytkowanie sprzętu odmienne niż typowe dla domowego, jak na przykład profesjonalne użytkowanie przez osoby przeszkolone i specjalistów, jest zabronione także w miejscach wyżej opisanych. Użytkowanie niezgodne z opisaniem może zredukować trwałość produktu i spowodować utratę gwarancji producenta. Wszelkie uszkodzenia urządzenia czy innych elementów, wynikające z użytkowania innego niż domowego (także, kiedy sprzęt zainstalowany jest w środowisku domowym) w oparciu o istniejące prawo nie będą uznane przez Producenta.

● Urządzenie to może być użytkowane przez dzieci 8-letnie i starsze oraz przez osoby o ograniczonych zdolnościach fizycznych, czuciowych i umysłowych lub niemające doświadczenia i wiedzy, pod warunkiem, że będą nadzorowane lub pouczone odnośnie bezpiecznego użytkowania i że rozumieją niebezpieczeństwa, jakie wynikają z

użytkowania takiego sprzętu. Należy unikać możliwości zabawy przez dzieci przy użyciu pralki lub jej czyszczenia czy konserwacji bez nadzoru.

● Dzieci powinny być pilnowane tak, aby nie bawiły się urządzeniem.

● Dzieci poniżej trzeciego roku życia mogą obsługiwać pralkę wyłącznie pod stałym nadzorem.

● Jeśli przewód zasilający jest uszkodzony, musi zostać wymieniony na specjalny przewód lub zestaw dostępny u producenta lub jego przedstawiciela serwisowego.

● Do odprowadzenia wody stosować wyłącznie przewód dostarczony z urządzeniem. Nie używać starych przewodów.

● Wymagane ciśnienie wody: 0,05-0,8 Mpa

● Upewnić się, że podłoże pralki oraz przewody wentylacyjne znajdujące się od spodu nie są zablokowane np dywanikiem.

● Przy montażu urządzenie powinno być umieszczone w sposób umożliwiający dostęp do kontaktu zasilania.

● Maksymalny wsad prania suchego zależy od modelu pralki (patrz panel sterowania).

- Odnośnie dodatkowych informacji dotyczących produktu lub w celu uzyskania danych z karty technicznej należy zaznaczyć się ze stroną internetową Producenta.
- Przed otwarciem drzwiczek upewnić się, że w bębnie nie ma wody.

Podłączenia elektryczne i instrukcje dotyczące bezpieczeństwa



UWAGA:

podczas prania woda może osiągać bardzo wysokie temperatury.

- Dane techniczne (napięcie i moc zasilania) podane są na tabliczce znamionowej produktu
- Upewnij się, że system elektryczny jest uziemiony, spełnia wszystkie obowiązujące przepisy i że gniazdo (elektryczne) jest zgodne z wtyczką urządzenia. Jeśli tak nie jest, zwróć się o pomoc do wykwalifikowanego fachowca.
- Zdecydowanie odradza się stosowanie przetworników, gniazd wielokrotnych lub przedłużaczy.
- Przed wykonaniem jakichkolwiek prac (czyszczenie i konserwacja) należy odłączyć z gniazdka przewód zasilania elektrycznego oraz zamknąć kranik z dopływem wody.
- Nie ciągnąć przewodu zasilania lub samego urządzenia w celu odłączenia wtyku z gniazda elektrycznego.
- Nie pozostawiać pralki na działanie deszczu, słońca czy innych czynników atmosferycznych.
- W przypadku przewozu nie unosić pralki za pokręta czy szufladkę na płyn do prania; podczas transportu nie opierać nigdy drzwiczek pralki na wózku. Zaleca się, aby pralkę podnosiły dwie osoby.
- W każdym przypadku uszkodzenia i/lub złego funkcjonowania pralki, zaleca się jej wyłączenie, zamknięcie dopływu wody i nie dokonywanie żadnych czynności w urządzeniu. Skontaktować się natychmiast z Centrum Serwisu Technicznego, zamawiając wyłącznie oryginalne części zamienne. Brak zachowania powyższego może spowodować narażenie stanu bezpieczeństwa urządzenia.

2. INSTALACJA

- Odkręcić śruby szt. 2 lub 4 (A) na tylnej ścianie i usunąć podkładki dystansowe szt. 2 lub 4 (B), patrz **rysunek 1**.
- Zabezpieczyć otwory szt. 2 lub 4 stosując w tym celu zatyczki dostarczone w woreczku z Instrukcją.
- Jeśli pralka jest **pod zabudowę**, należy odkręcić śruby szt. 3 lub 4 (A) i usunąć podkładki dystansowe szt. 3 lub 4 (B).
- W niektórych modelach, **1 lub więcej** podkładek dystansowych wpadnie do wnętrza urządzenia: w celu ich usunięcia należy przechylić pralkę do przodu. Zaślepić otwory używając w tym celu zatyczki dostarczone w woreczku.

! UWAGA:

nie należy pozostawić elementów opakowania dostępnych dla dzieci.

- Umieścić plastikowy arkusz falisty, znajdujący się na górze urządzenia podczas rozpakowywania*, w podstawie urządzenia, jak pokazano na **rysunku 2** (w zależności od modelu, weź pod uwagę wersję A, B lub C).

* W niektórych modelach nie ma plastikowego arkusza falistego.

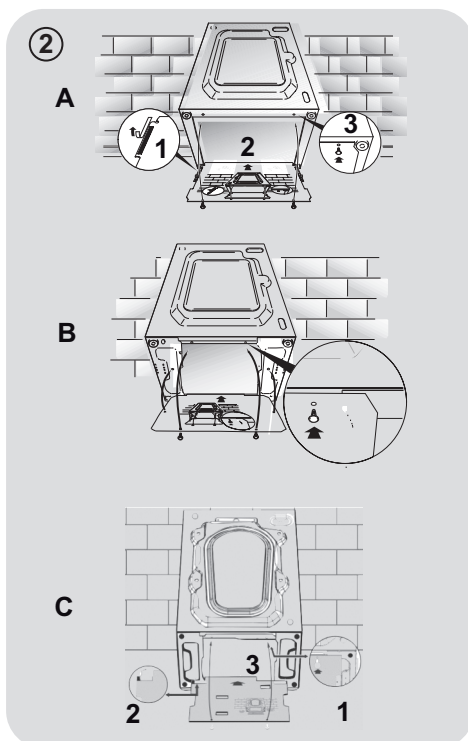
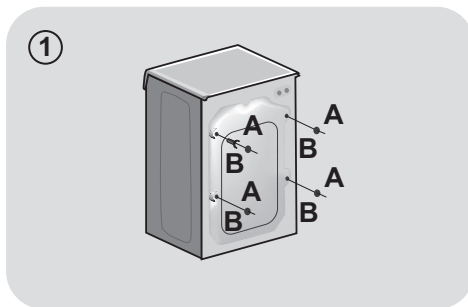

PL

Połączenie hydrauliczne

- Podłącz wąż doprowadzający wodę do kranu (**rys. 3**) tylko za pomocą przewodu dostarczonego wraz z urządzeniem (nie używać starych zestawów węży).
- **POSZCZEGÓLNE MODELE** mogą posiadać niektóre z poniższych funkcji:

- **HOT&COLD** (**rys. 4**): możliwość połączenia do sieci wody ciepłej i zimnej dla większej oszczędności energii. Podłączyć szary przewód do kraniku z zimną wodą ❄ i czerwony przewód do kraniku z wodą gorącą. Urządzenie może też być podłączone tylko do zimnej wody: w takim przypadku rozpoczęcie niektórych programów będzie opóźnione o kilka minut.

- **AQUASTOP** (**rys. 5**): urządzenie znajdujące się na przewodzie doprowadzającym wodę i blokujące dopływ wody w sytuacji, gdy przewód jest uszkodzony; w takim wypadku pojawi się czerwone oznaczenie w okienku "A", niezbędna będzie wymiana przewodu. Aby odkręcić tulejkę nacisnąć przycisk blokujący odkręcenie "B".

- **AQUAPROTECT - PRZEWÓD WODY Z ZABEZPIECZENIEM** (**rys. 6**): W przypadku wycieku wody z głównej rury wewnętrznej "A" jego przezroczysta osłona zewnętrzna "B" będzie wypełniona wodą, co pozwoli na ukończenie bieżącego prania. Po zakończeniu cyklu wymienić przewód kontaktując się z Centrum Serwisu Technicznego.

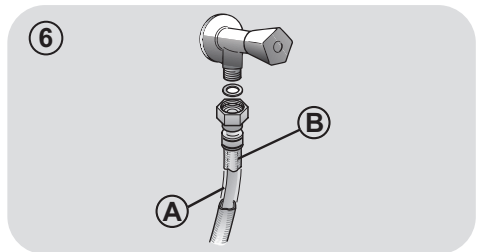
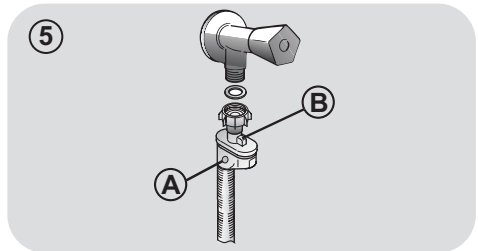
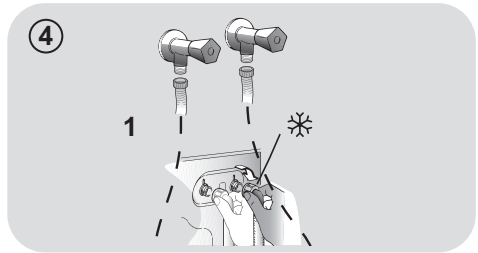
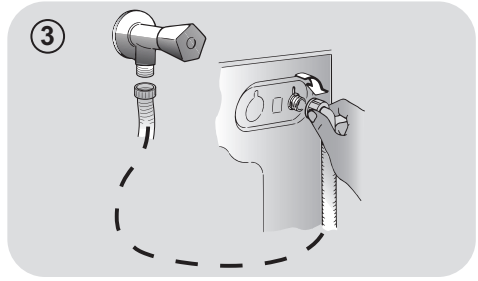

Ustawienie

- Przysunąć pralkę do ściany zachowując ostrożność, aby przewód wody nie był zagięty lub zgnieciony i przyłączyć przewód odprowadzający wodę do wanny, zalecamy podłączenie do stałego odpływu na minimalnej wysokości 50 cm i o średnicy większej niż rurka od pralki (**rys. 7**).
- Wypoziomować pralkę za pomocą obrotowych nóżek, jak na **rysunku 8**:
 - a. odkręcić nakrętkę zgodnie z ruchem wskazówek zegara dla odblokowania śruby;
 - b. obracać nóżkę obniżając ją lub unosząc, tak aby przylegała do podłoża;
 - c. zablokować nóżkę ponownie dokręcając nakrętkę aż do dna pralki.
- Włożyć wtyk do kontaktu zasilania.



UWAGA:

w razie konieczności wymiany przewodu zasilania elektrycznego należy skontaktować się z Centrum Serwisu Technicznego.

Usterki spowodowane niewłaściwą instalacją nie są objęte gwarancją producenta.

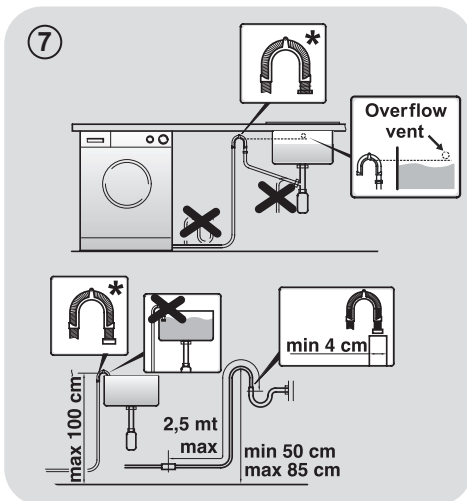

* WYPOSAŻENIE SPRZEDAWANE ODDZIELNIE

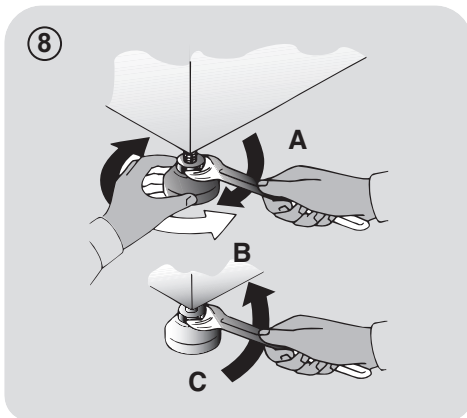

3. SZUFLADKA NA DETERGENT

Szufladka na proszek podzielona jest na 3 przegródki, jak pokazano na **rysunku 9**:

- przegródka "1": przeznaczona jest na proszek do prania wstępnego;
- przegródka "2": przeznaczona na specjalne dodatki do prania, środki zmiękczające wodę, zapachowe, krochmal, itp.;

UWAGA:

stosować wyłącznie produkty płynne; pralka przystosowana jest do automatycznego pobierania dodatków podczas ostatniego płukania przy każdym cyklu prania.

- przegródka "2": przeznaczona na proszek do prania zasadniczego.

W NIEKTÓRYCH MODELACH dołączone zostało także naczynko do środków piorących w płynie (**rys. 10**). Stosujemy je poprzez wprowadzenie do przegródki "2". W ten sposób płynny środek zostanie wprowadzony do bębna w odpowiednim momencie. Naczynko to będzie także przydatne, jeśli chcemy wykonać wybielanie wybierając program "Płukanie".

UWAGA:

Niektóre środki czyszczące nie są przeznaczone do stosowania w pojemniku na detergenty, ale są wyposażone w ich własny dozownik, który jest umieszczony bezpośrednio w bębnie.

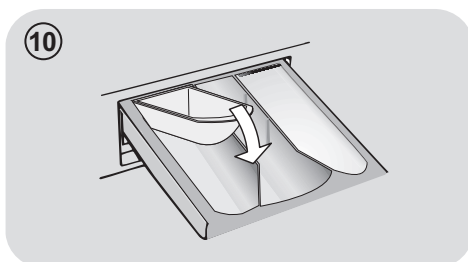

NIEKTÓRE MODELE są wyposażone w opcję automatycznego dozowania, która zapewnia pobranie precyzyjnie odmierzonej dawki detergentu i płynu do zmiękczenia tkanin. W takim przypadku należy zapoznać się ze szczegółowymi informacjami w rozdziale **STEROWANIE I PROGRAMY**.

4. PRAKTYCZNE PORADY

Wskazówki dotyczące załadunku bębna

Przy sortowaniu odzieży przed praniem należy dopilnować, aby:

- usunąć z pranej bielizny przedmioty metalowe, takie jak agrałki, spinki, monety;
- zapiąć pościel, zasunąć zamki błyskawiczne, zawiązać luźne paski i długie tasiemki przy ubraniach;
- usunąć z zasłonek rolki do ich przesuwania;
- uważnie przestrzegać wskazań dotyczących prania zamieszczonych na etykietach przy ubraniach;
- usunąć przed praniem ewentualne uporczywe plamy przy użyciu specjalnego środka.

● W przypadku prania dywanów, narzut lub innej ciężkiej odzieży, zaleca się nie stosować wirowania.

● Przed praniem wełny, upewnij się, czy nadaje się do prania w pralce. Sprawdź etykietę tkaniny.

● Między kolejnymi cyklami prania drzwiczki należy zostawiać uchylone, żeby zapobiec powstawaniu nieprzyjemnych zapachów wewnątrz urządzenia.

Przydatne porady dotyczące oszczędzania

Poniższe wskazówki dotyczą użytkowania urządzenia w oszczędny i ekologiczny sposób.

● Urządzenie należy napełniać maksymalnym wsadem podanym dla wybranego programu w tabeli programów - pozwoli to ZAOSZCZĘDZIĆ energię oraz wodę.

● Prędkość wirowania wpływa na poziom hałasu oraz wilgotność upranych tkanin: przy większych obrotach urządzenie pracuje głośniejsze, ale pranie jest bardziej suche.

● Najbardziej wydajne programy pod względem połączonego zużycia wody i energii to zazwyczaj te, które trwają dłużej i wykorzystują niższe temperatury.

Załadowanie do maksimum bębna pralki

● Najlepsze wykorzystanie energii, wody, środków piorących i czasu uzyskać można przez użycie zalecanej, maksymalnej wielkości załadunku. Możliwe jest zaoszczędzenie do 50% energii piorąc jeden pełny załadunek zamiast prac dwa razy połowę wsadu.

Kiedy potrzebne jest pranie wstępne?

● Wyłącznie dla bardzo zabrudzonych ubrań! Można zaoszczędzić od 5 do 15% energii nie wybierając opcji prania wstępnego dla odzieży normalnie zabrudzonej.

Czy konieczne jest pranie w gorącej wodzie?

● Przetrzyj plamę odplamiaczem lub namocz suchą plamę w wodzie przed praniem, aby w ten sposób użycie programu prania w wysokiej temperaturze nie było konieczne. Oszczędzają energię dzięki programowi prania w niskiej temperaturze.

Przed rozpoczęciem programu suszenia (PRALKO-SUSZARKI)

● Aby zaoszczędzić czas i energię elektryczną wyroby przeznaczone do suszenia w pralko-suszarce należy wcześniej odwirować na najwyższej zalecanej prędkości wirowania, tak aby usunąć z nich nadmiar wody.

Dozowanie detergentu

Poniżej zamieszczamy **krótki poradnik** z zaleceniami i wskazówkami **dotyczącymi stosowania detergentu**.

● Należy korzystać wyłącznie z detergentów przeznaczonych do stosowania w pralkach.

- Detergent należy dobierać do typu (bawełna, tkaniny delikatne, syntetyczne, wełna, jedwab itp.) i koloru tkaniny, rodzaju oraz stopnia zabrudzenia, a także temperatury danego programu prania.
- Właściwą ilość detergentu, zmiękczacza lub innych dodatków należy każdorazowo dokładnie sprawdzać w instrukcji producenta: **prawidłowe użytkowanie urządzenia z odpowiednią ilością środków chemicznych zapewni oszczędną pracę i ograniczy oddziaływanie na środowisko.**

W przypadku prania z programem bawełna, temperatura od 60°C w górę, dla ubrań białych, trwałych i bardzo zabrudzonych, zaleca się zastosowanie zwyczajnego środka piorącego w proszku (heavy-duty), zawierającego elementy wybielające i który przy średnich-wysokich temperaturach daje najlepsze rezultaty.

W przypadku użycia programów o temperaturze pomiędzy 60°C a 40°C, wybór środka piorącego musi być dokonany w zależności od rodzaju pranego materiału, jego koloru i stopnia zabrudzenia. Zwykle dla białej, trwałej i bardzo zabrudzonej odzieży poleca się zwyczajny środek w proszku; dla odzieży kolorowej i bez poważnych plam zaleca się środek płynny lub w proszku, polecany do ochrony kolorów.

W przypadku prania w niskich temperaturach do 40°C, doradzamy używanie środków płynnych lub w proszku, specjalnie polecanych do niskich temperatur.

W przypadku **wełny i jedwabiu**, używać wyłącznie specjalnych produktów przeznaczonych do ich prania.

Stosowanie środków piorących bez fosforanów może spowodować następujące rezultaty:

- **woda z płukania może być bardziej mętna**: jest to wynik obecności zawiesiny zeolitów, która nie powoduje negatywnych efektów dla skuteczności płukania.
- **obecność białego proszku (zeolitów) na praniu po jego zakończeniu**: jest to normalne zjawisko, proszek nie przyczepia się do materiału, ani nie zmienia jego koloru.
- **obecność piany w wodzie z ostatniego płukania**: nie musi to oznaczać nieskutecznego płukania.
- **tworzenie się znacznej ilości piany**: często spowodowane obecnością anionowych środków powierzchniowo czynnych w składzie środków piorących, które są trudne do usunięcia z pranych materiałów. W takim wypadku nie jest konieczne wykonywanie dodatkowych cykli płukania dla usunięcia tego zjawiska: nie spowoduje to żadnej zmiany.

Jeśli problem nie został rozwiązany lub jeśli podejrzewasz usterkę, należy natychmiast skontaktować się z Autoryzowanym Centrum Obsługi Klienta.

5. CZYSZCZENIE I RUTYNOWA KONSERWACJA

Prawidłowa pielęgnacja urządzenia wydłuża jego okres eksploatacji.

Czyszczenie zewnętrznych powierzchni urządzenia

- Odłączyć urządzenie od źródła zasilania.
- Wyczyścić obudowę urządzenia za pomocą wilgotnej ściereczki. **NIE UŻYWAĆ SUBSTANCJI ŚCIERNYCH, ALKOHOLU ANI ROZCIĘCZALNIKÓW.**

Czyszczenie szufladki

- Zaleca się regularne czyszczenie dozownika detergentu, aby uniknąć gromadzenia się pozostałości detergentu i dodatków.
- Wyjąć dozownik ostrożnym, ale zdecydowanym ruchem.
- Umyć dozownik pod bieżącą wodą i ponownie włożyć do właściwej komory.

DLA MODELI Z SYSTEMEM AUTOMATYCZNEGO DOZOWANIA PŁYNU DO PRANIA I ŚRODKA ZMIĘKCAJĄCEGO:

Przed przystąpieniem do czyszczenia należy upewnić się, że wszystkie komory są puste.

- Naciskając przycisk zwalniający, wyjąć dozownik, **uważając, aby nie doszło do wycieku pozostałości detergentu.**

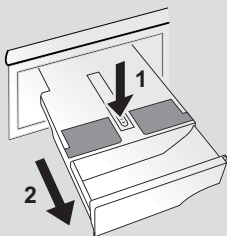

- Napełnić dozownik gorącą wodą.

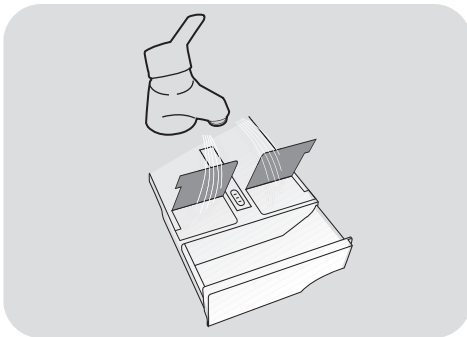

PL

- Wstrząsnąć dozownikiem w celu umożliwienia przepływu wody we wszystkich komorach.

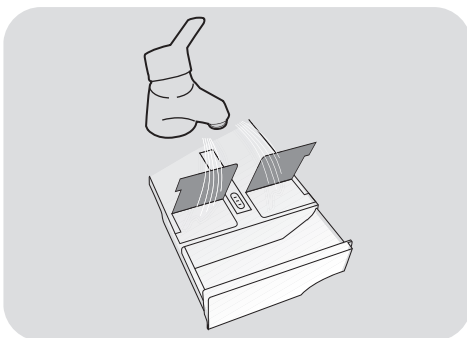

- Opróżnić dozownik z nadmiaru wody i włożyć go z powrotem.



UWAGA:

Do czyszczenia dozownika **NIE UŻYWAĆ** produktów kwaśnych (np. octu) ani agresywnych detergentów, aby uniknąć uszkodzenia uszczelek i/lub wewnętrznych części urządzenia.

Czyszczenie filtra pompy

- Urządzenie jest wyposażone w specjalny filtr, który wychwytuje większe obiekty mogące zablokować układ odpływowy, takie jak guziki czy monety (w zależności od modelu możliwa jest konfiguracja **A** albo **B**).

Zalecamy sprawdzanie i czyszczenie filtra 5 lub 6 razy w roku.

- Odłączyć urządzenie od źródła zasilania.
- Przed odkręceniem filtra dobrze jest umieścić pod nim ściereczkę dla uniknięcia rozlania na podłogę pozostałości wody.
- Obrócić filtr w kierunku odwrotnym do ruchu wskazówek zegara, do zatrzymania na pozycji pionowej.
- Wyjąć filtr i oczyścić go; następnie umieścić na swoim miejscu i obrócić zgodnie z ruchem wskazówek zegara.
- Zamontować wszystkie usunięte elementy powtarzając w odwrotnej kolejności wszystkie wcześniejsze czynności.

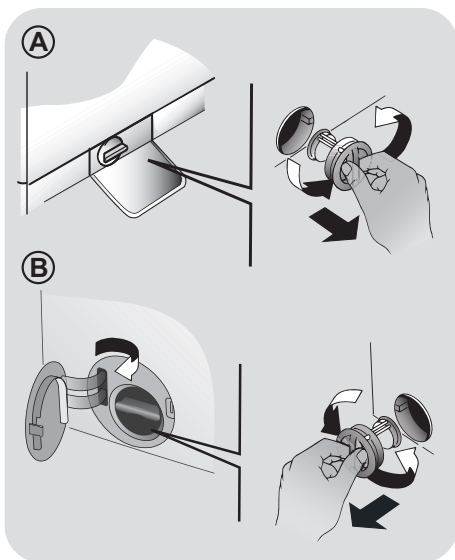

Sugestie dotyczące przewożenia i okresów nie używania pralki

- Jeśli urządzenie będzie przez długi czas stało w nieogrzewanym pomieszczeniu, należy usunąć całą wodę z rur.
- Odłączyć urządzenie od gniazda sieciowego.
- Rozłączyć opaskę przytrzymującą przewód wody obniżając go do posadzki, aby usunąć całkowicie wodę.
- Ponownie zamocować opaskę przewód odprowadzenia wody.

DLA MODELI Z SYSTEMEM AUTOMATYCZNEGO DOZOWANIA PŁYNU DO PRANIA I ŚRODKA ZMIĘKZAJĄCEGO:

w przypadku konieczności przechylenia lub przesunięcia pralki, należy najpierw wyjąć dozownik detergentu, utrzymując go w pozycji poziomej, aby nie dopuścić do wyciekania płynu.

6. AWARYJNE OTWIERANIE DRZWICZEK

Jeśli drzwiczki zablokują się ze względu na brak zasilania (jeśli wtyczka zostanie odłączona przed końcem cyklu, podłączyć ją ponownie i wyłączyć pralkę, aby otworzyć drzwiczki) lub ze wzg. na awarię, można je otworzyć postępując zgodnie z poniższą procedurą:

1. Odłącz urządzenie od gniazdka zasilania.
2. Upewnij się, że poziom wody znajduje się poniżej otworu drzwiczek, aby nie spowodować zalania. W przeciwnym razie odprowadź nadmiar wody przez wąż i zbierz ją do wiaderka.
3. Przechylić pralkę (lub podwyższyć nóżki) i wykręcić widoczną śrubę z dolnego rogu pralki na przedzie (**rys. 1**).
4. Pod widocznym zaczepem umieścić śrubokręt lub podobne narzędzie. Podważyć do dołu otwierając jednocześnie drzwiczki jak na **rysunku 2**.
5. Po zakończeniu czynności koniecznie ponownie przykręcić śrubę.

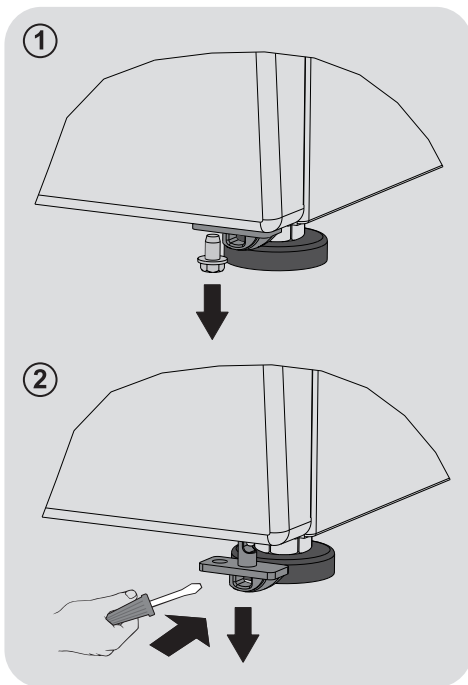

PL

7. ZDALNE STEROWANIE (WI-FI)

To urządzenie jest wyposażone w technologię **Wi-Fi**, która umożliwia zdalne sterowanie za pomocą aplikacji.

PAROWANIE URZĄDZENIA (W APLIKACJI)

- Pobierz aplikację **hOn** na swoje urządzenie poprzez zeskanowanie kodu QR:



lub za pomocą linka:

go.haier-europe.com/download-app

Aplikacja jest dostępna na urządzeniach z systemem Android i iOS - zarówno na tabletach, jak i smartfonach.

Poznaj wszystkie szczegóły funkcji Wi-Fi, przeglądając aplikację w trybie DEMO.

Częstotliwość domowej sieci Wi-Fi musi się mieścić w paśmie 2,4 GHz. Nie możesz skonfigurować urządzenia, jeśli Twoja domowa sieć jest ustawiona w paśmie 5 GHz.

- Otwórz aplikację, utwórz profil użytkownika (lub zaloguj się, jeśli został on utworzony wcześniej) i sparuj urządzenie zgodnie z instrukcjami na wyświetlaczu.

ABY WŁĄCZYĆ ZDALNE STEROWANIE

- Sprawdź, czy router jest włączony i podłączony do Internetu.
- Załaduj pranie, zamknij drzwiczki i dodaj detergent, jeśli jest to konieczne.

- Obrócić **SMART RING (pokrętko wyboru programów)** do położenia **ZDALNE STEROWANIE (Wi-Fi)** : nastąpi zablokowanie drzwiczek, a elementy sterowania na panelu sterowania nie będą działać.

- Rozpocząć cykl, używając aplikacji. Po zakończeniu cyklu wyłączyć urządzenie, obracając pokrętko **SMART RING** do położenia **OFF (WYŁĄCZENIE)** w celu odblokowania drzwiczek.

ABY WYŁĄCZYĆ ZDALNE STEROWANIE

- Aby wyjść z trybu **ZDALNE STEROWANIE** w trakcie cyklu, należy obrócić pokrętko **SMART RING** do dowolnego położenia innego niż **ZDALNE STEROWANIE (Wi-Fi)**, bez przechodzenia przez położenie **OFF (WYŁĄCZENIE)**. Panel sterowania na urządzeniu będzie znowu aktywny, a jeśli cykl zostanie wstrzymany, będzie możliwe otwarcie drzwiczek po zgaśnięciu lampki **BLOKADY DRZWICZEK**.

Ze względów bezpieczeństwa, w niektórych fazach cyklu prania, drzwiczki można otworzyć tylko wtedy, gdy poziom wody sięga poniżej dolnej krawędzi oraz gdy temperatura jest niższa niż 45°C. Jeśli te warunki zostaną spełnione, zaczekaj, aż zgaśnie lampka **BLOKADY DRZWICZEK**, zanim je otworzysz.

- Przy zamkniętych drzwiczkach obrócić **SMART RING** do położenia **ZDALNE STEROWANIE (Wi-Fi)**, aby ponownie sterować urządzeniem za pomocą aplikacji. Jeżeli trwa cykl, będzie on kontynuowany.

8. SKRÓCONA INSTRUKCJA OBSŁUGI

Nasza urządzenie posiada system automatycznego dostosowania poziomu wody do rodzaju i ilości prania. System ten prowadzi do zredukowania zużycia energii i znacznego skrócenia czasu prania.

Wybór programu

- Włącz urządzenie i wybierz żądany program.
- W razie potrzeby dostosuj ustawienia prania i wybierz wymagane opcje.

SUSZENIE (dotyczy tylko PRALKO-SUSZAREK)

Jeśli chcesz, aby suszenie rozpoczęło się automatycznie po cyklu prania, wybierz odpowiedni dla siebie program prania oraz cykl suszenia. Możesz również wybrać program suszenia po zakończeniu prania.

- Nacisnąć przycisk Start programu.
- O zakończeniu programu poinformuje komunikat na wyświetlaczu (w niektórych modelach w tym momencie zaświecą się wszystkie kontrolki).
- Wyłączyć urządzenie.

Dla każdego rodzaju prania sprawdź tabelę programów i postępuj zgodnie ze wskazaną procedurą.

Dane techniczne

Ciśnienie wody:

min 0,05 Mpa / max 0,8 Mpa

Wirowanie (obr/min):

(patrz tabliczka znamionowa)

Moc przyłączeniowa / Bezpiecznik zasilania / Napięcie zasilania

(patrz tabliczka znamionowa)

9. STEROWANIE I PROGRAMY

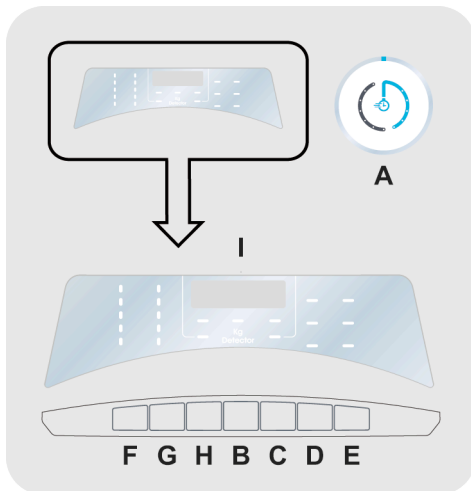

- A SMART RING (pokrętło wyboru programów)
- B Przycisk WŁĄCZ/PAUZA
- C Przycisk OPÓŹNIONY START
- D Przycisk OPCJE
- E Przycisk PROGRAMY SPECJALNE
- F Przycisk WYBORU TEMPERATURY
- G Przycisk WYBORU WIROWANIA
- H Przycisk STOPIEŃ ZABRUDZENIA/ WYBÓR ALTERNATYWNEGO PROGRAMU/POZIOM PARY
- F+G BLOKADA RODZIECIELSKA
- I Wyświetlacz cyfrowy

PL



UWAGA:

Nie dotykać przycisków podczas podłączania pralki do zasilania, ponieważ przez pierwsze kilka sekund pralka przeprowadza kalibrację systemów. Dotknięcie przycisków spowoduje błąd i w takiej sytuacji należy odłączyć pralkę od zasilania i powtórzyć operację.

SMART RING (pokrętko wyboru programów)

- Jeżeli pokrętko **SMART RING** zostanie obrócone, urządzenie się włączy, a na wyświetlaczu będzie widoczny opis oraz parametry wybranego programu.
- Po zakończeniu cyklu należy pamiętać o wyłączeniu urządzenia przez obrót pokrętki **SMART RING** do położenia **OFF (WYŁĄCZENIE)**, a następnie wyciągnięciu wtyczki urządzenia i zamknięciu dopływu wody.

Pierwsze uruchomienie

- Ustawienie języka

- Po podłączeniu urządzenia do sieci i włączeniu go, naciśnij przycisk **"F"** lub **"G"**, aby wyświetlić dostępne języki.
- Wybierz żądany język, naciskając przycisk **WŁĄCZ/PAUZA**.

- Zmiana języka

Jeśli chcesz zmienić ustawiony język, naciśnij jednocześnie przez około 5 sekundy przyciski **"C"** i **"H"**. Na wyświetlaczu pojawi się **ENGLISH** i będziesz mógł wybrać nowy język (naciskając przycisk **"F"** lub **"G"**).

Przycisk WŁĄCZ/PAUZA

Zamknij drzwiczki **PRZED** naciśnięciem przycisku **WŁĄCZ/PAUZA**.

- Aby rozpocząć wybrany cykl używając ustawionych parametrów, naciśnij przycisk **WŁĄCZ/PAUZA**. Podczas działania programu, wyświetlacz będzie pokazywał czas, jaki upłynął.
- Ponadto, jeśli chcesz zmodyfikować wybrany program, naciśnij żądane przyciski opcji, zmodyfikuj parametry domyślne, a następnie naciśnij przycisk **WŁĄCZ/PAUZA**, aby rozpocząć cykl.

Można wybrać tylko opcje kompatybilne ze skonfigurowanym programem.

- Po włączeniu urządzenia zaczekać kilka sekund na rozpoczęcie działania programu.

CZAS TRWANIA PROGRAMU

- Po wybraniu programu wyświetlacz automatycznie pokazuje czas trwania cyklu, który może różnić się w zależności od wybranych opcji.
- Po rozpoczęciu programu będziesz informowany na bieżąco o czasie, który pozostał do końca cyklu prania.
- Urządzenie wylicza czas do zakończenia wybranego programu na podstawie standardowego ciężaru ładunku, a podczas cyklu koryguje go w zależności od wielkości i składu ładunku.

KONIEC PROGRAMU

- Po ukazaniu się komunikatu **"KONIEC"** (**Koniec**) na wyświetlaczu, i wygaśnięciu lampki kontrolnej BOKADY DRZWICZEK, można otworzyć drzwiczki.
- Po zakończeniu cyklu należy wyłączyć pralkę, obracając pokrętko **SMART RING** do położenia **OFF (WYŁĄCZENIE)**.

Pokrętko **SMART RING** musi być **ZAWSZE** ustawiane w położeniu **OFF (WYŁĄCZENIE)** po zakończeniu cyklu prania; dopiero wtedy będzie możliwy wybór nowego cyklu prania.

WSTRZYMIWANIE PRACY URZĄDZENIA

- Działanie maszyny, która rozpoczęła już cykl pracy, zatrzymać można, naciskając przycisk **WŁĄCZ/PAUZA**.

Ze względów bezpieczeństwa, w niektórych fazach cyklu prania, drzwiczki można otworzyć tylko wtedy, gdy poziom wody sięga poniżej dolnej krawędzi oraz gdy temperatura jest niższa niż 45°C. Jeśli te warunki zostaną spełnione, zaczekaj, aż zgaśnie lampka **BLOKADY DRZWICZEK**, zanim je otworzysz.

- Nacisnąć ponownie przycisk **WŁĄCZ/PAUZA**, aby wznowić cykl od fazy, w którym został zatrzymany.

ANULOWANIE PROGRAMU

- Żeby anulować program, należy obrócić pokrętkę **SMART RING** do położenia **OFF (WYŁĄCZENIE)**.
- Przed otwarciem drzwiczek odczekaj, aż lampka **BLOKADY DRZWICZEK** zgaśnie.

Przycisk OPÓŹNIONY START

- Przycisk ten umożliwia uruchomienie programu prania z opóźnieniem wynoszącym maksymalnie **24 godziny**.
- Aby zaprogramować opóźniony start, należy:
 - Wybrać program prania.
 - Nacisnąć przycisk raz w celu aktywacji opóźnionego startu, a następnie nacisnąć go jeszcze raz (lub przytrzymać), aby ustawić wymagane opóźnienie. Każde naciśnięcie przycisku zwiększa opóźnienie, aż do pojawienia się na wyświetlaczu wartości **24 godzin** – wówczas ponowne naciśnięcie przycisku spowoduje wyzerowanie opóźnienia.

- Nacisnąć przycisk **WŁĄCZ/PAUZA** w celu rozpoczęcia odliczania czasu pozostałego do uruchomienia programu. Po upływie zaprogramowanego czasu opóźnienia program zostanie automatycznie uruchomiony.

- Można anulować opóźnienie uruchomienia, obracając pokrętkę **SMART RING** do położenia **OFF (WYŁĄCZENIE)**.

Jeśli w trakcie pracy urządzenia nastąpi przerwa w zasilaniu, to po przywróceniu zasilania urządzenie rozpocznie od początku fazę, w której zasilanie zostało przerwane.

Następującą opcję należy wybrać przed naciśnięciem przycisku **WŁĄCZ/PAUZA**.

Przycisk OPCJE

Przycisk pozwala na wybranie jednej z trzech opcji:

- PRANIE WSTĘPNE

- Funkcja umożliwia pranie wstępne i jest przydatna zwłaszcza w przypadku mocno zabrudzonych tkanin (**funkcja jest dostępna z wybranymi programami – patrz tabela programów**).
- Zaleca się stosowanie 1/5 zalecanej ilości środka piorącego podanego na opakowaniu.

- DODATKOWE PŁUKANIE

- Opcja ta pozwala na dodanie jednego cyklu płukania po zakończeniu cyklu prania, mając na uwadze osoby o delikatnej i wrażliwej skórze, u których pozostałości detergentu mogą powodować podrażnienia i alergie.
- Radzimy korzystać z tej funkcji w celu przeprowadzenia prania ubrań dziecięcych oraz silnie zabrudzonych ubrań, gdy konieczne jest użycie dużej ilości detergentu, oraz prania ręczników, których włókna mają zwykle tendencję do zatrzymania detergentu.

- ŁATWE PRASOWANIE (PARA)

- Ta opcja umożliwia dołączenie do niektórych cykli prania (patrz tabela programów) specyficznej obróbki parą.
- Funkcja obróbki parą oddziałuje na mokrą odzież, ograniczając powstawanie zgnieceń, a tym samym skracając czas prasowania.
- Włókna są regenerowane i odświeżane, dzięki czemu eliminuje się z odzieży nieprzyjemne zapachy.
- Dla każdego programu została opracowana odpowiednia obróbka parą w celu zapewnienia maksymalnej efektywności prania w zależności od tkanin i kolorów odzieży.

Jeśli wybrano opcję, która nie jest zgodna z danym programem, wówczas lampka kontrolna opcji najpierw miga, a następnie gaśnie.

Przycisk PROGRAMY SPECJALNE

Ten przycisk umożliwia wybór spośród trzech różnych opcji (dostępnych tylko dla niektórych programów):

- HIGIENICZNA PARA PLUS

Dzięki programowi **HIGIENICZNA PARA PLUS** urządzenie jest w stanie utrzymać temperaturę 60°C przez dłuższy czas, łącząc działanie pary z intensywnym płukaniem, by zapewnić czystą i higieniczną odzież. Polecany do tkanin bawełnianych.

- MYCIE NOCNE

- Umożliwia zmniejszenie prędkości wirowania do 400 obr./min, zwiększenie ilości wody podczas fazy płukania oraz pozostawienie wody w bębnie po końcowym płukaniu, dzięki czemu tkaniny nie pogniotą się.
- Podczas fazy zatrzymania wody w bębnie pralka jest w trybie paazy.

- Nacisnąć **WŁĄCZ**, aby zakończyć cykl wirowaniem (które można zredukować lub usunąć za pomocą odpowiedniego przycisku) i wypompowywaniem.

- Dzięki elektronicznemu sterowaniu wypompowanie wody podczas faz pośrednich odbywa się w sposób cichy, przez co funkcja ta jest szczególnie przydatna do prania nocą.

- CZYSZCZENIE BĘBNA

- Opracowany do czyszczenia bębna pralki.
- Stosować wyłącznie proszek do prania.
- Nie uruchamiaj programu z praniem w pralce.
- Czyszczenie zalecane jest po każdym 50 cyklach prania.
- Ta opcja może zostać wybrana tylko dla programu **WYPOMPOWANIE WODY I ODWIROWANIE**.

Te opcje prania należy wybrać przed naciśnięciem przycisku **WŁĄCZ/PAUZA**. Jeśli wybrano opcję, która nie jest zgodna z danym programem, wówczas lampka kontrolna opcji najpierw miga, a następnie gaśnie.

Przycisk WYBÓRU TEMPERATURY

- Przycisk ten pozwala na zmianę temperatury prania.
- Nie jest możliwe podniesienie temperatury powyżej maksymalnej wartości zaprogramowanej dla danego programu, aby nie niszczyć tkanin.
- Jeśli chcesz przeprowadzić pranie w zimnej wodzie, wszystkie lampki kontrole muszą być wyłączone.

Przycisk WYBÓRU WIROWANIA

- Po naciśnięciu tego przycisku możliwe jest zmniejszenie maksymalnej prędkości wirowania, a jeśli chcesz, cykl wirowania można całkowicie anulować.
- Jeśli metka na ubraniu nie podaje innych informacji, można korzystać z maksymalnej prędkości wirowania.

Aby zapobiec uszkodzeniu tkanin, nie można zwiększyć prędkości wirowania ponad maksymalny poziom dozwolony dla danego programu.

- Aby reaktywować cykl wirowania, wciskaj przycisk aż do osiągnięcia żądanej prędkości wirowania.
- Prędkość wirowania można modyfikować bez zatrzymywania pralki.

Nadmiar detergentu może powodować nadmierne pienienie. Urządzenie wykrywa obecność nadmiaru piany i może: anulować fazę wirowania, przedłużyć czas pracy programu lub zwiększyć ilość użytej wody.

Urządzenie jest wyposażone w specjalne urządzenie elektroniczne, które uniemożliwia wirowanie przy niesymetrycznym obciążeniu bębna. Pozwala ono obniżyć poziom hałasu i drgania pralki, i tym samym przedłużyć żywotność urządzenia.

Przycisk STOPIEŃ ZABRUDZENIA/ WYBÓR ALTERNATYWNEGO PROGRAMU/POZIOM PARY

Ten przycisk umożliwia wybór **trzech** funkcji w zależności od ustawionego programu:

- STAN ZABRUDZENIA

- Po wybraniu programu zostaje automatycznie pokazany czas prania dla tego programu.

- Opcja ta pozwala na wybór 3 poziomów intensywności prania dzięki modyfikacji czasu jego trwania, zależnie od tego jak bardzo zabrudzone są tkaniny (**może być stosowany tylko w połączeniu z niektórymi programami, tak jak to pokazano w tabeli programów**).

- WYBÓR ALTERNATYWNEGO PROGRAMU

Jak podano w tabeli, opcja ta umożliwia wybór programu alternatywnego do wstępnie ustawionego programu (w przypadku programu **SZYBKI (14'/30'/44')** pozwala ona na wybór jednego z trzech czasów trwania).

- POZIOM PARY

Po wybraniu programu **ŁATWE PRASOWANIE PLUS** można użyć tego przycisku, aby wybrać jedną z trzech obróbek parowych o różnej intensywności, przeznaczonych do odzieży suchej lub mokrej i w zależności od rodzaju tkaniny:

- BAWELNA (wybór domyślny)

Ten program jest przeznaczony do odzieży bawełnianej. Nadaje się do wygładzania zagnieceń po wirowaniu mokrych tkanin (np. praniu); stosowany do suchych tkanin zapewnia idealny poziom wilgotności ułatwiający prasowanie.

- SYNTETYCZNE (naciśnięcie przycisk jeden raz)

Ten program jest używany do odzieży wykonanej z tkanin syntetycznych. Nadaje się do wygładzania zagnieceń po wirowaniu mokrych tkanin (np. praniu); stosowany do suchych tkanin zapewnia idealny poziom wilgotności ułatwiający prasowanie.

- DELIKATNE (naciśnięcie przycisk dwukrotnie)

Za pomocą pary cykl odświeża ubrania po użyciu i wygładza zagniecenia. Program składa się z fazy wstępnej, w której działa para oraz fazy końcowej, w której nadmiar wilgoci jest usuwany do natychmiastowego użycia. Ten cykl jest odpowiedni do odzieży suchej.

BLOKADA RODZICIELSKA

- Jednoczesne wciśnięcie przycisków "F" oraz "G" przez około **3 sekundy** blokuje przyciski urządzenia. Pozwala to uniknąć dokonania przypadkowych lub niechcianych zmian, gdy przycisk na wyświetlaczu został wciśnięty przypadkowo w trakcie trwania cyklu.
- Blokada przycisków może zostać anulowana przez ponowne jednoczesne wciśnięcie tych dwóch przycisków lub wyłączenie urządzenia.

Wyświetlacz cyfrowy

System kontrolny na wyświetlaczu w sposób ciągły informuje użytkownika o statusie urządzenia.

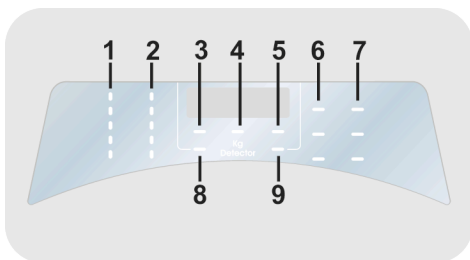

1) KONTROLKI WYBÓRU TEMPERATURY

Pokazuje temperaturę prania dla wybranego programu, którą (jeśli to możliwe) można zmienić za pomocą odpowiedniego przycisku. Jeśli chcesz prac w zimnej wodzie, wszystkie lampki kontrolne muszą być wyłączone.

2) KONTROLKI WYBÓRU WIROWANIA

Pokazuje prędkość wirowania dla wybranego programu, którą można zmieniać za pomocą odpowiedniego przycisku lub wirowanie całkowicie anulować.

3) KONTROLKA BLOKADY DRZWICZEK

- Ikona informuje o blokadzie drzwiczek.

Drzwiczki należy zamknąć PRZED naciśnięciem przycisku WŁĄCZ/PAUZA.

- Po naciśnięciu przycisku **WŁĄCZ/PAUZA** przy zamkniętych drzwiczkach kontrolka będzie przez chwilę migała a następnie zaświeci się.

Jeśli drzwiczki są nieprawidłowo zamknięte kontrolka miga przez ok. 7 sekund. Po upływie tego czasu komenda start zostanie automatycznie anulowana. W takim przypadku należy zamknąć prawidłowo drzwiczki i nacisnąć przycisk WŁĄCZ/PAUZA.

- Przed otwarciem drzwiczek odczekaj, aż lampka BOKADY DRZWICZEK zgaśnie.

4) Kg Detector (*funkcja aktywna podczas działania tylko niektórych programów*)

- W pierwszych minutach cyklu kontrolka "Kg Detector" świeci się, a inteligentny czujnik waży pranie i dostosowuje odpowiedni czas trwania cyklu oraz ilość wody i prądu.
- Podczas każdej fazy prania funkcja "Kg Detector" umożliwiła sprawdzenie informacji dotyczących wsadu w bębnie i podczas pierwszych minut prania:

- dostosowuje ilość wymaganej wody;

- oblicza czas trwania cyklu prania;

- dostosowuje płukanie do wybranego rodzaju tkaniny;

- dostosowuje rytm obrotów bębna do wybranego rodzaju tkaniny;

- wykrywa obecność piany i w razie potrzeby zwiększa ilość wody podczas płukania;

- dostosowuje prędkość wirowania do wsadu (nierównomierny rozkład prania wewnątrz bębna).

5) KONTROLKA BLOKADA PRZYCISKÓW

Lampki kontrolne pokazują, że przyciski są zablokowane.

6) KONTROLKI FUNKCJE DODATKOWE

Kontrolki pokazują funkcje, które mogą być wybrane odpowiednim przyciskiem.

7) KONTROLKI PROGRAMY SPECJALNE

Lampki kontrolne pokazują opcje, które można dowolnie wybrać za pomocą odpowiedniego przycisku.

8) KONTROLKA POZIOM ZABRUDZENIA

Lampka kontrolna pokazuje wybór odpowiedniej opcji.

9) KONTROLKA Wi-Fi

● W modelach z opcją Wi-Fi, ikona wskazuje stan połączenia. Może być:

- **ŚWIECĄCA:** możliwe zdalne sterowanie

- **WOLNO MIGAJĄCA:** zdalne sterowanie niemożliwe.

- **SZYBKO MIGAJĄCA PRZEZ 3 SEKUNDY I WYŁĄCZAJĄCA SIĘ:** urządzenie nie może połączyć się z domową siecią Wi-Fi lub nie zostało jeszcze połączone z aplikacją.

- **WOLNO MIGAJĄCA 3 RAZY, POTEM WYŁĄCZONA PRZEZ 2 SEKUNDY:** reset sieci Wi-Fi (w trakcie łączenia z aplikacją).

- **WŁĄCZONA PRZEZ 1 SEKUNDĘ, WYŁĄCZONA PRZEZ 3 SEKUNDY:** drzwiczki są otwarte. Zdalne sterowanie nie może być aktywowane.

- Aby uzyskać wszystkie informacje o funkcjach oraz instrukcje dotyczące łatwej konfiguracji Wi-Fi, zapoznaj się z: **go.he.services/rm-h**

Tabela programów

PROGRAM		kg (MAXS.) * (patrz panel sterowania)											°C (MAXS.)	1)		
		6 kg	7 kg	8 kg	9 kg	10 kg	11 kg	12 kg	13 kg	14 kg	2	1		1		
	SPECJALNY 39' 4)	6	7	8	9	10	11	12	13	14	40°	●	●			
	MIESZANE I KOLOROWE 59' 4)	6	7	8	9	10	11	12	13	14	40°	●	●			
3)	IDEALNA BAWĘLNA 59' 4)	3	3,5	4	4,5	5	5,5	6	6,5	7	40°	●	●			
	HIGIENA PLUS 59'	2	2	2	2	2	2	2	2	2	60°	●	●			
	ŁATWE PRASOWANIE PLUS	1,5	1,5	1,5	1,5	1,5	1,5	1,5	1,5	1,5	-					
	DELIKATNE 59' 4)	2	2,5	2,5	2,5	2,5	2,5	3	3	3,5	40°	●	●			
3)	14'	1	1	1,5	1,5	1,5	1,5	2	2	2	30°	●	●			
	30'	2	2,5	2,5	2,5	2,5	2,5	3	3	3	30°	●	●			
	44'	3	3,5	3,5	3,5	3,5	3,5	4	4	4	40°	●	●			
3)	PŁUKANIE	-	-	-	-	-	-	-	-	-	-	△	●			
	WYPOMPOWANIE WODY I ODWIROWANIE	-	-	-	-	-	-	-	-	-	-					
	WEŁNA/RĘCZNE	1	1	2	2	2	2	2,5	2,5	2,5	30°	●	●			
	SYNTETYCZNE I KOLOROWE 2) 4)	3	3,5	4	4,5	5	5,5	6	6,5	7	60°	●	●	(●)		
	20°C 2) 4)	6	7	8	9	10	11	12	13	14	20°	●	●			
	ECO 40-60 2)	6	7	8	9	10	11	12	13	14	60°	●	●			
	BAWĘLNA 2) 4)	6	7	8	9	10	11	12	13	14	90°	●	●	(●)		
	ZDALNE STEROWANIE (Wi-Fi) Pozycja, którą musisz wybrać, gdy chcesz włączyć zdalne sterowanie za pośrednictwem aplikacji (przez Wi-Fi).															

* Maksymalny wsad prania suchego zależy od modelu pralki (patrz panel sterowania).

△ (Tylko modele z komorą na środek piorący w płynie)

Jeśli tylko niektóre rzeczy do prania mają plamy, które wymagają użycia wybielacza w płynie, możliwe jest wstępne usunięcie plam w pralce. Nalać wybielacza do pojemnika na wybielacz w płynie w komorze oznaczonej **2** w szufladzie na środki piorące i ustawić program specjalny **PŁUKANIE**. Po zakończeniu tej fazy wyłącz urządzenie, dodaj pozostałe tkaniny i kontynuuj pranie w najbardziej odpowiednim programie.

- Dla wybranych programów możliwe jest dostosowanie czasu trwania i intensywności prania przyciskiem **WYBORU STOPNIA ZABRUDZENIA**.
- 1) Po wybraniu programu, wyświetlacz pokaże zalecaną temperaturę prania, którą można zmienić, jeśli jest to dozwolone, za pomocą odpowiedniego przycisku, lecz której nie można podnieść powyżej wartości maksymalnej temperatury zadanej dla danego programu.
- 2) Dla wybranych programów możliwe jest dostosowanie czasu trwania i intensywności prania przyciskiem **STAN ZABRUDZENIA**.
- 3) Z podanych programów dzięki użyciu przycisku **STOPIEŃ ZABRUDZENIA/ WYBÓR ALTERNATYWNEGO PROGRAMU/POZIOM PARY** można wybrać program alternatywny do wstępnie ustawionego programu (w przypadku programu **SZYBKI 14'/30'/44'** pozwala to na wybór jednego z trzech czasów trwania).
- 4) Dostępna funkcja pary.

**INFORMACJA PRZEZNACZONA
DLA LABORATORIÓW
BADAWCZYCH**

**STANDARDOWE PROGRAMY
ZGODNE Z ROZPORZĄDZENIAMİ
(UE) nr 1015/2010 i nr 1061/2010**

PROGRAM ECO 40-60
USTAWIANIE TEMPERATURY 40°C

PROGRAM ECO 40-60
USTAWIANIE TEMPERATURY 60°C

**STANDARDOWY PROGRAM
ZGODNY Z ROZPORZĄDZENIEM
(UE) nr 2019/2023**

PROGRAM ECO 40-60

Opisy programów

Do prania różnych rodzajów tkanin o różnych poziomach zabrudzenia pralka posiada specjalne programy spełniające wszystkie wymagania związane z praniem (patrz tabela programów).

Program należy wybrać zgodnie z instrukcjami prania umieszczonymi na metkach, szczególnie jeśli chodzi o maksymalną zalecaną temperaturę.



UWAGA:

WAŻNE PORADY DOTYCZĄCE WYDAJNEGO PRANIA.

- Nowe kolorowe ubrania należy prać oddzielnie przez co najmniej 5–6 cykli.
- Niektóre większe artykuły, takie jak dżinsy czy ręczniki, należy zawsze prać oddzielnie.
- Nie wolno nigdy mieszać ze sobą tkanin FARBUJĄCYCH.

SPECJALNY 39'

Idealne połączenie oszczędności czasu i skuteczności. Ten program pozwala na dokładne pranie w zaledwie 39 minut. Zalecany do prania średnio zabrudzonych ubrań.

MIESZANE I KOLOROWE 59'

Ten program zapewnia swobodę prania wszystkich rodzajów tkanin i trwałych kolorów razem, przy pełnym wsadzie, dając doskonałe wyniki w ciągu zaledwie 59 minut. Podczas prania w średniej temperaturze program ten jest zalecany do artykułów niezbyt zabrudzonych.

IDEALNA BAWEŁNA 59'/HIGIENA PLUS 59'

Należy nacisnąć przycisk STOPIEŃ ZABRUDZENIA/WYBÓR ALTERNATYWNEGO

PROGRAMU/POZIOM PARY, aby wybrać jeden z dwóch dostępnych programów:

- IDEALNA BAWEŁNA 59'

Program gwarantuje doskonałe rezultaty w przypadku prania bawełny. Opcja pozwala skrócić czas prania w średnich temperaturach średnio zabrudzonych artykułów bawełnianych. W celu uzyskania najlepszego rezultatu zalecane jest napełnianie urządzenia tylko w połowie.

- HIGIENA PLUS 59'

Ten program zapewnia najlepsze możliwe połączenie wysokiej temperatury, czasu i działania piorącego w celu zapewnienia maksymalnego oczyszczenia z bakterii w ciągu jedynie 59 minut. Zalecany do artykułów bawełnianych, pranie następuje w temperaturze 60°C, najlepiej korzystać z niego przy niewielkich ilościach prania.

ŁATWE PRASOWANIE PLUS

Program ten wykorzystuje obróbkę parową w celu wygładzenia zagnieceń i uzyskania idealnego stopnia wilgotności pod kątem ułatwienia prasowania. Za pomocą przycisku można wybrać trzy różne poziomy intensywności, przeznaczone do odzieży suchej lub mokrej oraz w zależności od rodzaju tkaniny.

DELIKATNE 59'

Opracowany w celu prania i płukania delikatnej odzieży oraz cennych tkanin. Pranie w tym programie odbywa się w niskiej temperaturze i zajmuje 59 minut. Zalecany do niewielkich wsadów.

SZYBKI (14'/30'/44')

Oszczędność bez kompromisów! Ten nowy program może być używany do uzyskiwania doskonałych efektów przy jednoczesnym oszczędzaniu wody, energii, detergentu oraz czasu. Przy tej opcji pranie następuje w średniej temperaturze, odpowiedniej do wszystkich typów tkanin. Program zalecany do małych wsadów i delikatnie zabrudzonej odzieży. Należy użyć przycisku STOPIEŃ ZABRUDZENIA/WYBÓR ALTERNATYWNEGO PROGRAMU/POZIOM PARY do wybrania jednego z trzech dostępnych czasów trwania.

PŁUKANIE/WYPOMPOWANIE WODY I ODWIROWANIE

Należy nacisnąć przycisk **STOPIEŃ ZABRUDZENIA/WYBÓR ALTERNATYWNEGO PROGRAMU/POZIOM PARY**, aby wybrać jeden z dwóch dostępnych programów:

- PŁUKANIE

Program trzech płukań przy średniej prędkości wirowania (odpowiednim przyciskiem płukanie można wyłączyć lub zmniejszyć jego prędkość). Program do płukania wszelkiego rodzaju tkanin, na przykład po praniu ręcznym.

- WYPOMPOWANIE WODY I WIROWANIE

Program wypompuje wodę i wiruje pranie przy maksymalnej prędkości. Możliwe jest wyłączenie wirowania i zmniejszenie prędkości wirowania przyciskiem **WYBÓR WIROWANIA**.

WEŁNA/RĘCZNE

Jest to program przeznaczony dla tkanin wełnianych nadających się do prania w pralkach, odzieży wymagającej prania ręcznego oraz artykułów jedwabnych lub opatrzonych informacją na metce: „Prac jak jedwab”.

SYNTETYCZNE I KOLOROWE

Program ten pozwala na pranie różnych tkanin i kolorów razem. Ruch obrotowy bębna i wykorzystanie wody zostały zoptymalizowane zarówno podczas fazy prania jak i płukania. Dokładne wirowanie zapewnia zmniejszenie ilości zagnieceń na tkaninach.

20°C

Ten innowacyjny program pozwala na pranie razem różnych tkanin i kolorów, takich jak bawełna, syntetyki i tkaniny mieszane w temperaturze zaledwie 20°C, i zapewnia doskonałą skuteczność prania. Zużycie w tym programie to około 40% standardowego zużycia dla programu do prania bawełny w temperaturze 40°C.

ECO 40-60

Program **ECO 40-60** umożliwia równoczesne pranie normalnie zabrudzonych tkanin bawełnianych deklarowanych jako przeznaczone do prania w temperaturze 40°C lub w temperaturze 60°C podczas tego samego cyklu. Program ten jest wykorzystywany do oceniania zgodności z unijnymi przepisami Ecodesign (ekologiczne projektowanie produktów).

BAWEŁNA

Program odpowiedni do prania kolorowych tkanin bawełnianych w temperaturze 40°C. Możliwe jest dobranie temperatury 60°C lub 90°C dla zapewnienia najwyższego stopnia czystości prania tkanin. Wirowanie końcowe odbywa się z maksymalną prędkością, która zapewnia doskonałą efektywność odsączania wody.

ZDALNE STEROWANIE(Wi-Fi)

Pozycja, którą musisz wybrać, gdy chcesz włączyć / wyłączyć zdalne sterowanie za pośrednictwem aplikacji (Wi-Fi). W takim przypadku początek cyklu nastąpi po wykonaniu polecenia w aplikacji. Więcej szczegółów w rozdziale **ZDALNE STEROWANIE (Wi-Fi)**.

10. ROZWIĄZYWANIE PROBLEMÓW I GWARANCJA

Rozwiązanie niektórych najczęściej pojawiających się problemów związanych z nieprawidłowym działaniem pralki mogą ułatwić zamieszczone poniżej praktyczne wskazówki:

RAPORT BŁĘDÓW

- **Modele z wyświetlaczem:** wyświetlony zostaje kod błędu, zawsze poprzedzony literą E (np. Błąd 2 = E2)
- **Modele bez wyświetlacza:** błąd sygnalizowany jest migotaniem wszystkich lampek kontrolnych LED - tyle razy, ile wynosi kod błędu - z 5-sekundowymi przerwami (np.: Błąd 2 = dwa migotania -> pauza 5 sekund -> dwa migotania -> itd.)

Wyświetlany błąd	Możliwe przyczyny i proponowane rozwiązania
E2 (na pralkach z wyświetlaczem) 2 mignięcia lampek LED (brak wyświetlacza)	Pralka nie pobiera wody Upewnij się, czy zawór doprowadzający wodę został odkręcony. Upewnij się, czy przewód doprowadzający wodę nie jest zagięty, skręcony lub przygnieciony. Odpływ wody został umieszczony na nieprawidłowej wysokości (sprawdź instrukcję w sekcji dotyczącej instalacji) Zamknij dopływ wody, odkręć wąż doprowadzający wodę z tyłu pralki i upewnij się, czy filtr przeciwpiaaskowy jest czysty i drożny. Należy sprawdzić, czy filtr nie jest zatkany lub czy w jego wnętrzu nie ma ciał obcych, które mogłyby zakłócić prawidłowy przepływ wody.
E3 (na pralkach z wyświetlaczem) 3 mignięcia lampek LED (brak wyświetlacza)	Pralka nie odprowadza wody Należy sprawdzić, czy filtr nie jest zatkany lub czy w jego wnętrzu nie ma ciał obcych, które mogłyby zakłócić prawidłowy przepływ wody. Upewnij się, czy przewód doprowadzający wodę nie jest zagięty, poskręcany lub przygnieciony. Sprawdź, czy rura odprowadzająca wodę nie jest zatkana i pozwala wodzie swobodnie odpływać. Spróbuj odprowadzić wodę do zlewu.
E4 (na pralkach z wyświetlaczem) 4 mignięcia lampek LED (brak wyświetlacza)	Jest zbyt dużo piany i/lub wody. Sprawdź, czy nie użyto zbyt dużej ilości detergentu lub produktu nieprzeznaczonego do pralek.
E7 (na pralkach z wyświetlaczem) 7 mignięcia lampek LED (brak wyświetlacza)	Problem z drzwiczkami. Upewnij się, że drzwiczki zostały prawidłowo domknięte. Sprawdź, czy wewnątrz pralki nie ma ubrań, które utrudniają domknięcie drzwiczek. Jeśli drzwiczki zablokowały się, wyłącz pralkę i odłącz ją od gniazdka zasilania; odczekaj 2-3 minuty i ponownie spróbuj otworzyć drzwiczki.
Wszystkie inne kody	Wyłącz pralkę i odłącz ją od gniazdka zasilania, odczekaj 1 minutę. Włącz pralkę i uruchom program. Jeśli błąd znowu się pojawi, skontaktuj się bezpośrednio z Autoryzowanym Centrum Obsługi Klienta.

INNE NIETYPOWE PRZYPADKI

PL

Wyświetlany błąd	Możliwe przyczyny i proponowane rozwiązania
<i>Pralka nie działa / nie uruchamia się</i>	<p>Sprawdź, czy urządzenie jest podłączone do działającego gniazdka zasilania.</p> <p>Upewnij się, czy działa zasilanie.</p> <p>Upewnij się, czy gniazdo elektryczne działa podłączając inne urządzenie, na przykład lampę.</p> <p>Drzwi mogą być nieprawidłowo zamknięte: otwórz je i zamknij ponownie.</p> <p>Sprawdź, czy został poprawnie wybrany żądany program i naciśnij przycisk start.</p> <p>Upewnij się, czy pralka nie jest w trybie pauzy.</p>
<i>Woda wyciekła na podłogę w pobliżu pralki</i>	<p>Prawdopodobnie nieszczelna jest uszczelka między kranem a rurą dopływu wody; w takim przypadku, należy ją wymienić i ponownie dokręcić rurę do kranu.</p> <p>Upewnij się, czy filtr jest prawidłowo zamknięty.</p>
<i>Nie działa odwirowane</i>	<p>Z powodu nieoptymalnego rozmieszczenia ubrań pralka może:</p> <ul style="list-style-type: none"> • próbować wyrównać obciążenia, wydłużając czas wirowania. • zmniejszyć prędkość wirowania, aby zmniejszyć wibracje i hałas. • anulować wirowanie, aby chronić maszynę. <p>Upewnij się, że ładunek jest równomiernie rozłożony. Jeśli chcesz uniknąć zagniecień, ponownie załaduj ubrania i uruchom program.</p> <p>Prawdopodobnie woda nie została całkowicie odprowadzona, więc odczekaj kilka minut. Jeśli problem będzie się powtarzał, sprawdź informacje dotyczące Błędu 3.</p> <p>Niektóre modele posiadają funkcję "Bez wirowania": Upewnij się, czy nie jest przypadkiem włączona.</p> <p>Upewnij się, czy nie włączono opcji zmieniającej parametry wirowania.</p> <p>Użycie zbyt dużej ilości detergentu może utrudnić uruchomienie wirowania.</p>
<i>Silne wibracje / odgłosy dochodzące z pralki podczas odwirowywania</i>	<p>Pralka jest prawdopodobnie źle wyważona: w razie potrzeby wyregulować nóżki, jak opisano to w odpowiednim punkcie Instrukcji.</p> <p>Upewnij się, czy śruby transportowe, gumowe korki i przekładki dystansowe zostały usunięte.</p> <p>Upewnij się, czy wewnątrz bębna nie ma ciał obcych (monet, zawiasów, przycisków, itp...).</p>

Standardowa gwarancja producenta obejmuje stwierdzone wady mechaniczne lub elektryczne produktu wynikłe z działania lub zaniechania działania ze strony producenta. Jeśli okaże się, że usterka została spowodowana przez czynniki zewnętrzne, tj. podczas transportu, niewłaściwego stosowania lub na skutek nieprzestrzegania instrukcji obsługi, za naprawę może zostać naliczona opłata.

Zaleca się stosowanie wyłącznie oryginalnych części zamiennych, które są dostępne w naszych Autoryzowanych Centrach Obsługi Klienta.

Gwarancja

Produkt jest objęty gwarancją zgodnie z postanowieniami i warunkami określonymi w gwarancji pisemnej dołączonej do produktu. Gwarancja musi być należycie wypełniona i przechowywana tak, aby w razie potrzeby mogła być okazana w Autoryzowanym Centrum Obsługi Klienta.

Poprzez umieszczenie oznaczenia  na tym produkcie poświadczamy na własną odpowiedzialność przestrzeganie wszystkich wymogów europejskich dotyczących bezpieczeństwa, ochrony zdrowia i środowiska określonych w przepisach dla tego produktu.

Producent nie jest odpowiedzialny za ewentualne błędy wynikające z druku niniejszej Instrukcji załączonej do urządzenia. Dodatkowo Producent pozostawia sobie prawo do wprowadzania zmian, jakie okażą się konieczne we własnych produktach, bez naruszania zasadniczej ich charakterystyki.

Vă mulțumim că ați ales acest produs. Suntem mândri să vă oferim produsul ideal pentru dvs. și cea mai bună gamă completă de electrocasnice pentru rutina dvs. zilnică.

Citiți cu atenție acest manual pentru utilizarea corectă și în siguranță a produsului și pentru sugestiile privind mentenanța lui eficientă.



Folosiți mașina de spălat doar după ce ați citit cu atenție aceste instrucțiuni. Vă recomandăm să păstrați acest manual la îndemână, în bune condiții, pentru referințe ulterioare.

Fiecare produs este identificat printr-un cod unic format din 16 caractere numit "număr de serie", ce se regăsește fie tipărit pe autocolantul aplicat pe aparat (în zona hubloului), fie în plicul cu documente din interiorul produsului. Acest cod este un fel de carte de identitate specifică produsului pe care va trebui să-l înregistrați în caz că aveți nevoie să contactați Centrul de Relații cu Clienții.

Reciclarea produsului



Acest aparat este marcat în conformitate cu Directiva europeană 2012/19/UE cu privire la deșeurile de echipamente electrice și electronice (DEEE).

DEEE conțin atât substanțe poluante (care pot avea consecințe negative asupra mediului) cât și componente de bază (care pot fi reutilizate). Este important ca DEEE să facă obiectul unui tratament special, pentru a se îndepărta și colecta corespunzător toate substanțele poluante și pentru a se recupera și recicla toate

materialele. Utilizatorii pot juca un rol important în asigurarea faptului că DEEE nu poluează mediul; este esențial să se respecte următoarele reguli de bază:

- DEEE nu trebuie reciclate împreună cu deșeurile menajere;
- DEEE trebuie predate la centrele de colectare municipale sau la societățile autorizate de colectare/reciclare. În anumite țări, DEEE voluminoase pot fi preluate de la domiciliu.

În multe țări, în momentul în care achiziționați un aparat nou de același tip, aparatul vechi poate fi predat distribuitorului care trebuie să îl colecteze gratuit, în baza schimbului de unu la unu.

Cuprins

1. **REGULI GENERALE PRIVIND SIGURANȚA**
2. **INSTALARE**
3. **COMPARTIMENTUL PENTRU DETERGENT**
4. **SUGESTII PRACTICE**
5. **ÎNGRIJIRE ȘI CURĂȚARE**
6. **DESCHIDEREA DE URGENȚĂ A HUBLULUI**
7. **TELECOMANDĂ (Wi-Fi)**
8. **GHID DE UTILIZARE RAPIDĂ**
9. **REGLAJE ȘI PROGRAME**
10. **PROBLEME TEHNICE ȘI GARANȚIE**

1. REGULI GENERALE PRIVIND SIGURANȚA

- Acest aparat electrocasnic este destinat utilizării în gospodării individuale sau în spații similare, cum ar fi:

- Spațiile de bucătărie pentru angajați din magazine, birouri sau alte medii de lucru;

- Ferme;

- În hoteluri, moteluri sau zone rezidențiale;

- În spații care oferă cazare și mic dejun.

O utilizare diferită a acestui aparat, în afară de cea din mediul casnic sau de funcțiile tipice pentru menaj, cum ar fi utilizarea în scopuri comerciale de către experți sau utilizatori instruiți, este exclusă chiar și pentru mediile de mai sus. Dacă aparatul este utilizat în mod incorect, acest lucru poate reduce durata lui de viață și poate anula garanția oferită de producător. Orice deteriorare a aparatului sau alte pagube sau pierderi rezultate din utilizarea ce nu este în concordanță cu uzul casnic sau în medii similare (chiar dacă se află într-un mediu casnic sau de uz casnic), nu vor fi acceptate de către producător conform reglementărilor legale în vigoare.

- Acest aparat poate fi utilizat de către copiii în vârstă de opt ani și mai mari dar și de către persoanele cu

capacități fizice, senzoriale sau mentale reduse sau lipsite de experiență și cunoștințe în cazul în care acestea au fost supravegheate și instruite cu privire la utilizarea aparatului într-un mod sigur și înțeleg pericolele implicate. Copiii nu trebuie să se joace cu aparatul. Curățarea și întreținerea aparatului nu poate fi făcută de către copii fără ca aceștia să fie supravegheați de un adult.

- Trebuie să supravegheați copiii pentru a vă asigura că nu se joacă cu aparatul.

- Nu permiteți copiilor mai mici de 3 ani să stea în apropierea aparatului, fără supraveghere.

- În cazul în care cablul de alimentare este deteriorat, acesta trebuie înlocuit cu un cablu special sau un sistem disponibil la producător sau la centrele de service autorizate de către acesta.

- Pentru conexiunile la rețeaua de alimentare cu apă folosiți doar setul de furtunuri ce v-a fost furnizat împreună cu mașina de spălat (nu utilizați furtunuri refolosite).

- Presiunea apei trebuie să fie cuprinsă între 0,05 MPa și 0,8 MPa.

- Aveți grijă ca orificiile pentru ventilație sau baza mașinii să nu fie obturate de mochete sau covoare.

- După instalarea mașinii, priza de alimentare trebuie să fie ușor accesibilă.
- Capacitatea maximă de încărcare pentru rufe uscate depinde de modelul utilizat (vezi panoul de control).
- Pentru a consulta fișa produsului, vă rugăm să accesați website-ul producătorului.
- Nu trageți direct de cablul de alimentare pentru a îl deconecta din priză, trageți de ștecher.
- Înainte de a deschide hubloul asigurați-vă că nu a rămas apă în cuvă.

Conexiuni electrice și măsuri de siguranță

- Detaliile tehnice (tensiunea de alimentare și puterea) sunt indicate pe plăcuța cu date tehnice a produsului
- Verificați ca circuitul electric să fie prevăzut cu împământare, să fie în conformitate cu toate reglementările în vigoare și priza să fie compatibilă cu ștecherul cablului de alimentare. În caz contrar, apelați la un electrician autorizat.
- Nu se recomandă utilizarea de transformatoare, prize multiple sau cabluri de prelungire.
- Înainte de a curăța mașina sau de a efectua lucrări de mentenanță, scoateți ștecherul cablului de alimentare din priză și închideți robinetul de alimentare cu apă.
- Nu expuneți mașina de spălat în ploaie, lumina directă a soarelui sau alte intemperii.
- Când mutați mașina, nu trageți de butoane sau de sertarele pentru detergent. În timpul transportului, nu sprijiniți toată greutatea mașinii pe hublou. Este recomandat ca mașina să fie ridicată de 2 persoane.
- În cazul unei defectări, opriți mașina, închideți robinetul de alimentare cu apă și nu umblați la aparat. Contactați un centru autorizat de service și utilizați doar piese originale pentru înlocuirea celor defecte. Dacă nu respectați aceste instrucțiuni există riscul de a defecta și mai tare aparatul.



ATENȚIE:

În timpul ciclului de spălare temperatura apei poate atinge valori foarte mari.

2. INSTALARE

- Deșurubați cele **2** sau **4** șuruburi (**A**) situate în partea din spate a mașinii și scoateți cele **2** sau **4** garnituri (**B**), conform ilustrației din **figura 1**.
- Astupați cele **2** sau **4** orificii folosind dopurile furnizate împreună cu mașina.
- Dacă mașina de spălat va fi **încorporată** în mobilier, deșurubați cele **3** sau **4** șuruburi (**A**) și scoateți cele **3** sau **4** garnituri (**B**).
- La anumite modele, **una sau mai** multe garnituri pot cădea în interiorul mașinii. Pentru a le scoate, înclinați mașina. Astupați orificiile folosind dopurile.



ATENȚIE:

Evitați contactul copiilor cu materialele folosite la ambalarea mașinii.

- Așezați foaia de plastic ondulat, găsită deasupra aparatului în timpul procesului de despachetare*, în baza aparatului, așa cum este arătat în **figura 2** (în funcție de model, luați în considerare versiunea **A**, **B** sau **C**).

* La anumite modele, foaia de plastic ondulat nu este furnizată.

①

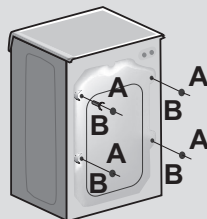

②

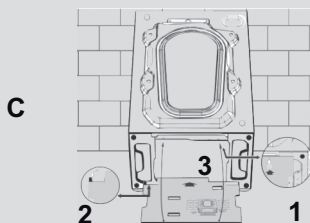
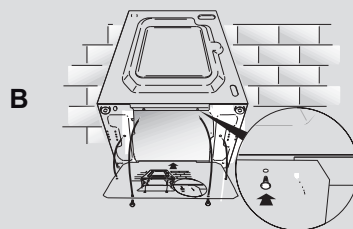
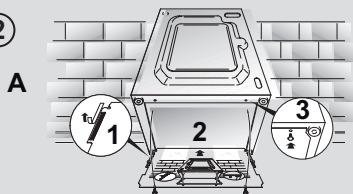

RO

Conexiunea la rețeaua de alimentare cu apă

- Conectați furtunul de alimentare cu apă la robinet (**fig. 3**). Utilizați numai furtunul furnizat împreună cu aparatul (nu reutilizați furtunuri vechi).
- **ANUMITE MODELE** au și una sau mai multe dintre următoarele funcții:

- **HOT&COLD (fig. 4)**: Setarea conexiunii la rețeaua de apă caldă sau rece pentru un consum redus de energie. Conectați furtunul gri la robinetul de apă rece ❄ și pe cel roșu la robinetul de apă caldă. Mașina poate fi conectată doar la robinetul de apă caldă: în acest caz anumite programe vor începe cu o întârziere de câteva minute.

- **AQUASTOP (fig. 5)**: Un dispozitiv localizat pe furtunul de admisie a apei va opri alimentarea cu apă dacă furtunul se deteriorează; în acest caz va apărea un simbol roșu în fereastra "A" și trebuie să înlocuiți furtunul deteriorat. Pentru a deșuruba piulița, apăsați dispozitivul de blocare "B".

- **AQUAPROTECT - PROTECȚIE SUPLIMENTARĂ FURTUN (fig. 6)**: Dacă apar scurgeri de apă din furtunul principal "A", învelișul transparent "B" va colecta apa scursă pentru a putea face posibilă completarea programului de spălare. La sfârșitul programului, contactați centrul de service pentru a înlocui furtunul spart.

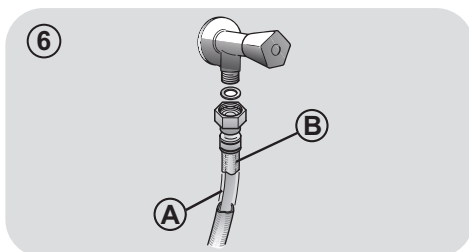
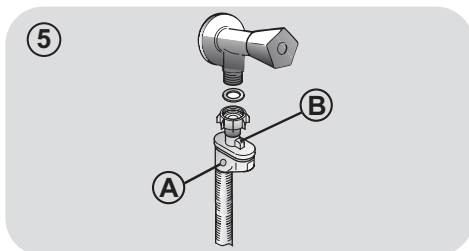
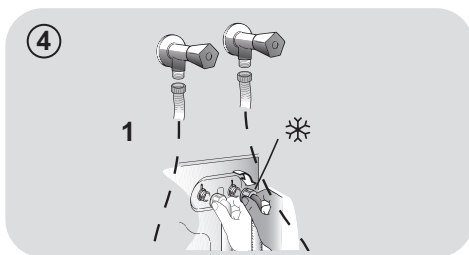

Amplasare

- La poziționarea mașinii lângă un perete, aveți grijă ca furtunul de admisie apă să nu stea îndoit sau să fie presat. Așezați furtunul de evacuare în cadă sau conectați-l la rețeaua de evacuare a apei (fig. 7).

- Așezați la nivel aparatul cu ajutorul picioareșelor reglabile, așa cum este ilustrat în **figura 8**:

a. rotiți piulița în sensul acelor de ceasornic pentru a deșuruba șurubul;

b. rotați piciorușul pentru a îl așeza corespunzător pe podea;

c. fixați piciorușul, strângeți piulița la loc.

- Conectați ștecherul la priza de alimentare.

ATENȚIE:

Contactați un centru autorizat de service dacă trebuie înlocuit cablul de alimentare.

Instalarea incorectă nu este acoperită de garanție.

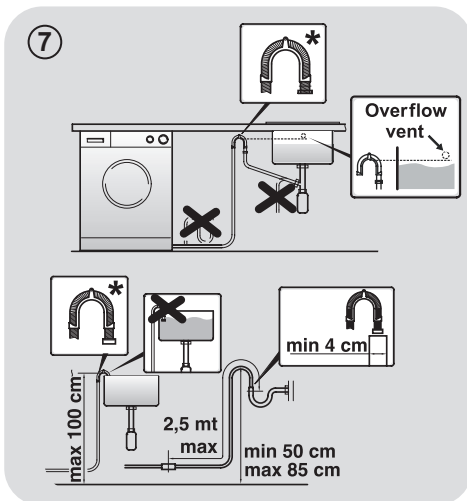

* ACCESORIU VANDUT SEPARAT

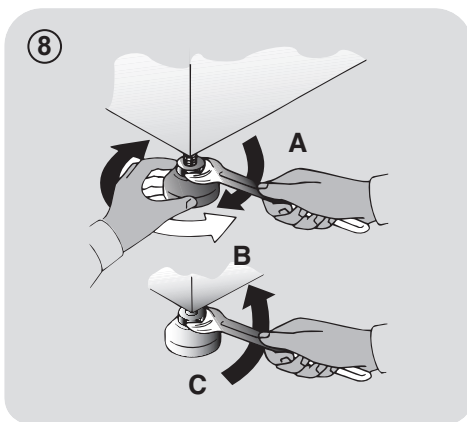

RO

3. COMPARTIMENTUL PENTRU DETERGENT

Compartimentul pentru detergent este împărțit în 3 spații, așa cum este ilustrat în figura 9:

- compartimentul “1”: detergent pentru prespălare;
- compartimentul “

ATENȚIE:

Utilizați doar detergenți lichizi; mașina de spălat este setată să dozeze automat aditivii la fiecare ciclu în timpul ultimei etape de clătire.

- compartimentul “2”: pentru detergentul de spălare.

O cupă pentru detergent lichid este **INCLUSĂ LA ANUMITE MODELE** (fig. 10). Pentru a o utiliza, așezați-o în compartimentul “2”. În acest mod detergentul lichid va ajunge în cuvă la momentul oportun. Cupa poate fi folosită și pentru înălbitor la selectarea programului “Clătire”.



ATENȚIE:

Unii detergenți nu sunt realizați pentru a fi puși în dozator, ci sunt ambalați sub formă de tablete ce pot fi așezate direct în cuvă.

9

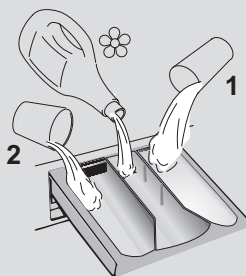

10

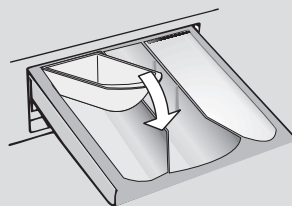

UNELE MODELE sunt prevăzute cu un sistem de dozare automată care efectuează o dozare precisă a detergentului și balsamului. În acest caz, consultați secțiunea specifică din capitolul **REGLAJE ȘI PROGRAME** pentru detalii.

4. SUGESTII PRACTICE

Sfaturi privind încărcarea

Când sortați rufe ce urmează a fi spălate, aveți grijă să:

- scoateți din buzunarele rufelor obiectele metalice, cum ar fi monede, agrafe, insigne;
- să închideți nasturii fețelor de pernă, fermoarele, strângeți curelele și cordoanele halatelor de baie;
- să scoateți sistemul de prindere al perdelelor și draperiilor;
- citiți cu atenție instrucțiunile de spălare ale hainelor;
- îndepărtați petele persistente cu detergenți speciali.

- Când spălați covoare, cuverturi de pat și alte obiecte grele, vă recomandăm să nu folosiți centrifugarea.
- Pentru articolele din lână, verificați mai întâi dacă pot fi spălate în mașina de spălat rufe. Citiți informațiile de pe etichetă.
- Lăsați ușa aparatului ușor deschisă între spălări, pentru a preveni posibilele mirosuri grele care se dezvoltă în interiorul mașinii.

Recomandări utile pentru economisire

Sfaturi privind modul de a economisi bani și a nu dăuna mediului când vă folosiți mașina.

- Încărcați mașina la cea mai mare capacitate indicată în tabelul de programe pentru fiecare program - astfel veți permite ECONOMISIREA de energie și apă.
- Zgomotul și umezeala reziduală a rufelor sunt afectate de viteza de stoarcere: o stoarcere mai rapidă este asociată cu un zgomot mai mare și umezeală reziduală mai redusă a rufelor.

- Cele mai eficiente programe în ceea ce privește utilizarea combinată a apei și energiei sunt, de regulă, cele mai lungi cu temperatură redusă.

Maximizați încărcarea mașinii

- Pentru un consum redus de energie, detergent, apă și timp încărcați mașina la maximum, conform recomandărilor. Reduceți consumul de energie cu 50% dacă spălați o singură dată cu mașina plină față de varianta în care ați spăla de 2 ori, cu mașina pe jumătate plină cu rufe.

Aveți nevoie de prespălare?

- Da, pentru rufe foarte murdare! ECONOMISIȚI detergent, timp, apă și între 5 și 15% energie dacă NU selectați programul de Prespălare pentru rufe puțin murdare.

Este necesară spălarea cu apă caldă?

- Tratați înainte petele cu o soluție de îndepărtare a petelor sau lăsați la înmuiat în apă zonele pătate pentru a reduce necesitatea de utilizare a unui program de spălare cu apă caldă. Reduceți consumul de energie prin utilizarea unui program de spălare cu temperatură scăzută.

Înainte de a utiliza programul de uscare (MAȘINI DE SPĂLAT RUFELOR CU USCĂTOR)

- ECONOMISIȚI energie și timp prin selectarea unei viteze de centrifugare mai mari pentru reducerea conținutului de apă din rufe înainte de utilizarea programului de uscare.

Dozarea detergentului

Mai jos se regăsește un **scurt ghid** cu recomandări și sfaturi **privind utilizarea de detergent**.

- Folosiți numai detergenți adecvați pentru spălarea la mașină.
- Selectați-vă detergentul în funcție de tipul de material (bumbac, delicate, sintetice, lână, mătase etc.), culoare, tip și nivel de murdărie și temperatură de spălare programată.

- Pentru a utiliza cantitatea corectă de detergent, balsam sau orice alt aditiv, urmați de fiecare dată cu atenție instrucțiunile producătorului: **utilizarea corectă a aparatului cu doza corectă vă permite să evitați risipa și să reduceți impactul ecologic.**

La spălarea rufelor albe cu pete dificile de murdărie, vă recomandăm să folosiți programul pentru bumbac la 60°C sau mai mult și un produs de înălbire care să aibă rezultate bune de îndepărtare a petelor la temperaturi medii sau ridicate.

La spălarea între 40°C și 60°C tipul de detergent folosit trebuie să fie potrivit pentru tipul de țesătură și gradul de murdărie al rufelor.

Detergenții normali sunt potriviți pentru țesături "albe" sau care se colorează ușor cu un grad de murdărie mare, în timp ce detergenți lichizi sau pentru rufe colorate sunt adecvați spălării țesăturilor colorate cu un grad mic de murdărie.

La spălarea sub 40°C vă recomandăm să utilizați detergent lichid sau detergenți speciali pentru spălarea la temperaturi joase.

Pentru spălarea articolelor din lână sau mătase folosiți doar detergenți speciali pentru astfel de țesături.

- Prea mult detergent duce la spumare excesivă, care previne rularea corectă a ciclului. De asemenea, poate afecta calitatea spălării și a clătirii.

Folosirea detergenților ecologici fără fosfat poate cauza următoarele:

- **Apa de clătire evacuată este tulbură:** acest efect este legat de zeoliții în suspensie care nu au efecte negative asupra eficienței clătirii.
- **Pulbere Albă (zeoliți) pe rufe la sfârșitul spălării:** acest lucru este normal, pudra nu este absorbită de material și nu schimbă culoarea rufelor.
- **Spumă în apa de la ultima clătire:** acest lucru nu indică neaparat o clătire necorespunzătoare.
- **Spumă abundentă:** acest lucru se datorează adesea agenților tensioactivi anionici ce se regăsesc în detergenți și care sunt greu de eliminat din rufe. În aceste cazuri nu este necesară rularea unei etape suplimentare de clătire, nu va avea nici un efect.

Dacă problema persistă sau suspectați o defecțiune, contactați imediat un centru de service autorizat.

5. ÎNGRIJIRE ȘI CURĂȚARE

Îngrijirea corectă a aparatului poate extinde durata sa de viață.

Curățarea exteriorului mașinii

- Scoateți din priză mașina.
- Curățați carcasa exterioră a aparatului, folosind o lavetă umedă și **EVITÂND SUBSTANȚELE ABRAZIVE, ALCOOLUL ȘI/SAU DILUANȚII.**

Curățarea sertarelor

- Se recomandă să curățați periodic sertarul pentru detergent pentru a evita acumularea de detergent sau reziduuri cumulate.
- Scoateți setarul ușor, dar ferm.
- Curățați sertarul sub jet de apă și puneți-l la loc în compartimentul său.

PENTRU MODELELE CU SISTEM AUTOMAT DE DOZARE A DETERGENTULUI LICHID ȘI A BALSAMULUI:

Înainte de a efectua curățarea, toate compartimentele trebuie să fie goale.

- Trageți complet sertarul în afară apăsând butonul de eliberare, fiind atenți la scurgerile de reziduuri de detergent.

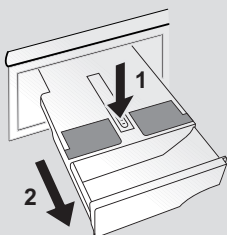

- Umpleți sertarul cu apă fierbinte.

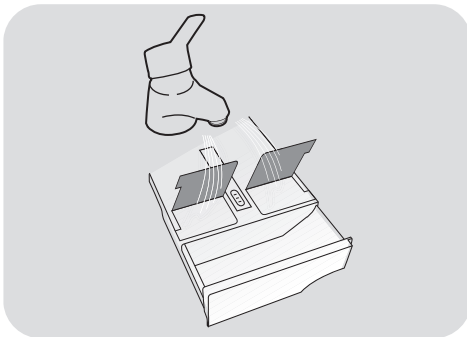

- Scuturați sertarul pentru a lăsa debitul de apă să curgă în toate compartimentele.

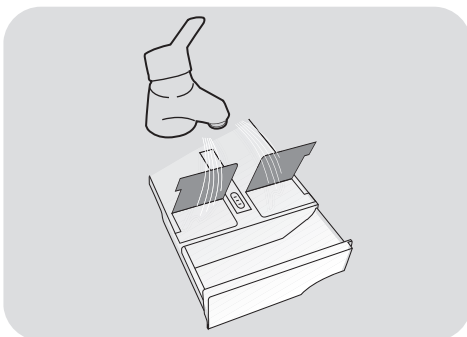

- Goliți sertarul de excesul de apă și reintroduceți-l complet.



ATENȚIE:

NU utilizați produse acide (de exemplu, oțet) sau detergenți agresivi pentru a curăța sertarul, pentru a evita deteriorarea etanșărilor și/sau a pieselor interne ale aparatului.

Curățarea filtrului pompei

- Aparatul are un filtru special care capturează reziduurile mai mari care pot bloca sistemul de drenare, cum ar fi nasturi sau monede (în funcție de model, luați în considerare versiunea **A** sau **B**).

Vă recomandăm să verificați și să curățați filtrul de 5 sau 6 ori pe an.

- Scoateți din priză mașina.
- Înainte de a deșuruba filtrul, așezați o cârpă la baza mașinii pentru a evita scurgerea apei pe podea.
- Rotiți filtrul în sens invers acelor de ceasornic până la capăt.
- Scoateți filtrul și curățați-l; apoi puneți-l la loc și rotiți-l în sensul acelor de ceasornic pentru a îl fixa.
- Repetați pașii de mai sus în ordine inversă pentru a reasambla toate componentele.

Sugestii privind mutarea și scoaterea din uz pentru o perioadă îndelungată

- Dacă aparatul este păstrat într-o cameră neîncălzită pe perioade mai mari de timp, toate reziduurile apei trebuie eliminate complet din conducte.
- Scoateți din priză mașina.
- Detașați furtunul de evacuare din suport și așezați-l la un nivel mai jos pentru a se scurge toată apa din interior.
- Așezați furtunul la loc în suport.

PENTRU MODELELE CU SISTEM AUTOMAT DE DOZARE A DETERGENTULUI LICHID ȘI A BALSAMULUI:

în cazul în care trebuie să înclinați sau să mutați mașina, scoateți sertarul pentru detergent înainte de a continua, menținându-l orizontal pentru a evita scurgerile.

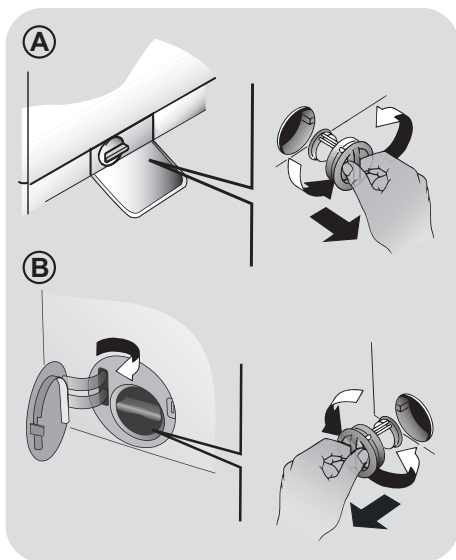

6. DESCHIDEREA DE URGENȚĂ A HUBLULUI

În cazul în care hubloul rămâne închis din cauza întreruperii alimentării cu energie (dacă dopul este scos înainte de sfârșitul ciclului, puneți-l din nou pe poziție și opriți mașina pentru a deschide ușa) sau ca urmare a unei defecțiuni, acesta poate fi deschis în caz de urgență, astfel:

1. Deconectați aparatul de la priza de alimentare.
2. Înainte de a deschide ușa, verificați ca nivelul apei să fie sub cel al hublului, pentru a preveni scurgerea acesteia în încăpere. În caz contrar, evacuați apa în exces cu ajutorul unui tubului de evacuare, într-o găleată.
3. Înclinați mașina (sau înălțați picioarele înălțimea) și eliminați șurubul vizibil din colțul de jos față al mașinii de spălat (fig. 1).
4. Introduceți o șurubelniță sau un instrument similar în cârligul vizibil. Apăsăți maneta în jos și simultan deschideți orificiul conform ilustrației din figura 2.
5. Nu uitați să reasamblați șurubul la finalul procesului.

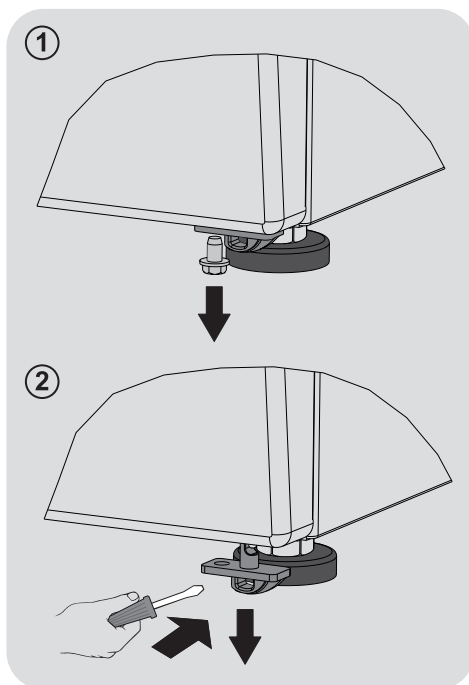

RO

7. TELECOMANDĂ (WI-FI)

Acest aparat este echipat cu tehnologie **Wi-Fi** care vă permite controlul acestuia de la distanță prin intermediul App.

SINCRONIZAREA APARATULUI (ÎN APLICAȚIE)

- Descărcați aplicația **hOn** pe dispozitivul dvs. prin încadrarea următorului cod QR:



sau prin linkul:
go.haier-europe.com/download-app

Aplicația este disponibilă atât pentru dispozitivele cu Android cât și pentru cele cu iOS, atât pentru tablete cât și pentru telefoane smart.

Pentru mai multe detalii cu privire la funcțiile Wi-Fi, navigați prin modul DEMO al aplicației.

Frecvența rețelei dvs. Wi-Fi de acasă trebuie să fie în banda de 2,4 GHz. Nu puteți configura mașina dacă rețeaua dvs. domestică este setată la banda de 5 GHz.

- Deschideți aplicația, creați profilul de utilizator (sau autentificați-vă dacă a fost creat anterior) și sincronizați aplicația respectând instrucțiunile de pe ecranul dispozitivului.

PENTRU A ACTIVA TELECOMANDĂ

- Verificați dacă router-ul este pornit și conectat la Internet.
- Introduceți rufele, închideți ușa, adăugați detergent dacă este necesar.

- Rotiți **SMART RING** (inel selector pentru selectare programe) la poziția **TELECOMANDĂ (Wi-Fi)** : ușa se va bloca, iar comenzile de pe panoul de comenzi vor fi dezactivate.

- Porniți ciclul folosind aplicația. Când ciclul s-a încheiat, opriți mașina rotind **SMART RING** la poziția **OFF (OPRIT)** pentru a debloca ușa.

PENTRU A DEZACTIVA TELECOMANDĂ

- Pentru a ieși din modul **TELECOMANDĂ** în timpul unui ciclu în desfășurare, rotiți **SMART RING** la orice poziție diferită de **TELECOMANDĂ (Wi-Fi)**, **fără a trece prin poziția OFF (OPRIT)**. Panoul de comenzi de pe mașină va fi din nou funcțional și, dacă ciclul este pus pe pauză, veți putea deschide ușa după ce se stinge indicatorul luminos **BLOCARE UȘĂ**.

Din motive de siguranță, în unele faze ale ciclului de spălat, ușa se poate deschide numai dacă nivelul apei este sub marginea inferioară și dacă temperatura este mai mică de 45°C. În aceste condiții, așteptați ca indicatorul de BLOCARE UȘĂ să se stingă înainte de a deschide ușa.

- Cu ușa închisă, rotiți **SMART RING** pe poziția **TELECOMANDĂ (Wi-Fi)** pentru a controla aparatul folosind din nou aplicația. Dacă este în desfășurare un ciclu, acesta va continua.

8. GHID DE UTILIZARE RAPIDĂ

Aparatul poate seta automat cantitatea de apă necesară în funcție de tipul și cantitatea de rufe. Acest sistem permite reducerea consumului de energie și a timpului de spălare.

Selectarea programului

- Porniți aparatul și selectați programul dorit.
- Reglați setările pentru spălare, dacă este necesar și selectați opțiunile dorite.

USCARE (numai pentru MAȘINILE DE SPĂLAT RUFEE CU USCĂTOR)

Dacă doriți ca programul de uscare să înceapă automat după spălare, selectați programul de spălare dorit și selectați programul de uscare. Sau, puteți să finalizați spălarea și să selectați apoi programul de uscare.

- Apăsați butonul de pornire al programului.
- Finalul programului va fi indicat printr-un mesaj de pe afișaj (în cazul anumitor modele, se vor aprinde indicatoarele luminoase de pe scenă).
- Opriți aparatul.

Pentru tipul de spălare, citiți tabelul cu programele disponibile și urmați instrucțiunile de utilizare.

Caracteristici tehnice

Presiunea în instalația hidraulică:

min 0,05 Mpa / max 0,8 Mpa

Rotatii centrifuga:

cititi pe placuta masinii.

Putere/ amperajul fuzibilului/ tensiune:

cititi pe placuta masinii.

9. REGLAJE ȘI PROGRAME

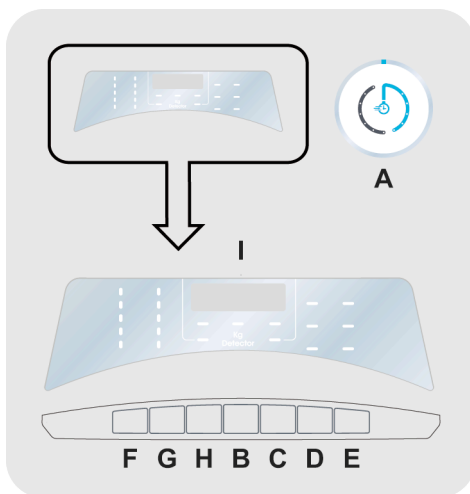

- A SMART RING (inel selector pentru selectare programe)
- B Buton START/PAUZĂ
- C Buton START ÎNTÂRZIAT
- D Buton OPȚIUNI
- E Buton PROGRAME SPECIAL
- F Buton SELECTARE TEMPERATURĂ
- G Buton SELECTARE CENTRIFUGARE
- H Butonul NIVEL MURDĂRIRE/ SELECTARE PROGRAM ALTERNATIV/NIVEL DE ABUR
- F+G BLOCARE COMENZI
- I Afișaj digital

RO



ATENȚIE:

Nu atingeți butoanele în timp ce introduceți rufele, deoarece mașina calibrează sistemul în primele secunde: dacă apăsați butoanele, mașina nu va funcționa corect. În astfel de situații, scoateți ștecherul cablului de alimentare din priză și repetați operațiunea.

SMART RING (inel selector pentru selectare programe)

- Când se rotește **SMART RING**, aparatul va fi aprins, iar afișajul va indica descrierea și parametrii programului selectat.
- La sfârșitul ciclului, nu uitați să rotiți **SMART RING** pe poziția **OFF (OPRIT)**, apoi deconectați aparatul și opriți alimentarea cu apă.

Prima punere în funcțiune

- Setarea limbii

- După conectarea aparatului la sursa de alimentare și pornirea acestuia, apăsați butonul **"F"** sau **"G"** pentru a fi afișate limbile disponibile.
- Selectați limba dorită prin apăsarea butonului **START/PAUZĂ**.

- Modificarea limbii

Dacă doriți să modificați limba setată, trebuie să apăsați simultan butoanele **"C"** și **"H"** timp de circa **5 secunde**. Pe afișaj apare **ENGLISH** și veți avea posibilitatea de a alege o altă limbă (apăsând tastele **"F"** sau **"G"**).

Buton START/PAUZĂ

Închideți ușa **ÎNAINTE** de a apăsa butonul **START/PAUZĂ**.

- Pentru a începe programul selectat cu parametri presetati, apăsați **START/PAUZĂ**. În timpul derulării programului, pe afișaj apare durata de timp rămasă până la finalul programului.

- În plus, dacă doriți să modificați programul ales, apăsați butoanele cu opțiunile dorite, modificați parametri setați implicit și apăsați butonul **START/PAUZĂ** pentru a începe programul.

Pot fi selectate numai opțiunile compatibile cu programul setat.

- După ce porniți aparatul, așteptați câteva secunde pentru ca programul să înceapă să opereze.

DURATA PROGRAMULUI

- Când este selectat un program, pe afișaj apare durata acestuia. Durata poate varia, în funcție de opțiunile selectate.

- După începerea programului, veți fi informați constant cu privire la durata rămasă până la finalizarea acestuia.

- Aparatul calculează durata de timp rămasă până la finalul programului în funcție de încărcarea standard, dar în timpul programului durata va fi corectată în funcție de greutatea actuală a încărcării și de compoziția acesteia.

SFÂRȘITUL PROGRAMULUI

- După apariția pe afișaj a cuvântului **"FINAL"** și stingerea indicatorului pentru **BLOCARE UȘĂ**, puteți să deschideți ușa.

- La sfârșitul ciclului, opriți mașina de spălat rotind **SMART RING** pe poziția **OFF (OPRIT)**.

SMART RING trebuie **ÎNTOTDEAUNA** pus pe poziția **OPRIT** la sfârșitul ciclului de spălat înainte să puteți selecta un nou ciclu de spălat.

PUNEREA MAȘINII PE PAUZĂ

- În timpul rulării unui ciclu, mașina poate fi oprită prin simpla apăsare a butonului **START/PAUZĂ**.

Din motive de siguranță, în unele faze ale ciclului de spălat, ușa se poate deschide numai dacă nivelul apei este sub marginea inferioară și dacă temperatura este mai mică de 45°C. În aceste condiții, așteptați ca indicatorul de **BLOCARE UȘĂ** să se stingă înainte de a deschide ușa.

- Apăsați din nou butonul **START/PAUZĂ** pentru a relua programul din faza ciclului în care a rămas oprit.

ANULAREA PROGRAMULUI

- Pentru a anula programul, rotiți **SMART RING** pe poziția **OFF (OPRIT)**.
- Așteptați ca indicatorul luminos **BLOCARE UȘĂ** să se stingă înainte de a deschide ușa.

Buton START ÎNTĂRZIAT

- Acest buton vă permite să programați în avans cu până la **24** de ore începerea programului de spălare.
- Pentru a programa startul întârziat, procedați astfel:
 - Setati programul dorit.
 - Apăsați butonul o dată pentru a activa pornirea întârziată și apoi apăsați-l din nou (sau țineți-l apăsat) pentru a seta întârzierea dorită. Fiecare apăsare a butonului generează o întârziere de până la **24 de ore**, moment în care reapăsarea butonului va reseta întârzierea la valoarea zero.
 - Confirmați prin apăsarea butonului **START/PAUZĂ**. Începe număratoarea inversă și programul începe automat în momentul în care se ajunge la intervalul de timp setat.

- Puteți întârzia pornirea rotind **SMART RING** pe poziția **OFF (OPRIT)**.

Dacă există o pană de curent pe parcursul operării utilajului, atunci când alimentarea cu energie electrică este reluată, utilajul va reporni de la începutul fazei în care se afla în momentul penei.

Următoarele opțiuni trebuie selectate înainte de a apăsa butonul **START/PAUZĂ**.

Buton OPȚIUNI

Acest buton permite selectarea uneia dintre cele **trei** opțiuni disponibile:

- PRESPĂLARE

- Această opțiune vă permite să realizați prespălarea și este adecvat în special pentru încărcăturile cu rufe foarte murdare (**poate fi utilizat numai la anumi te programe, așa cum este menționat în tabelul cu programe**).
- Vă recomandăm să utilizați numai 20% din cantitatea de detergent recomandată pe ambalajul detergentului.

- CLĂTIRE SUPLIMENTARĂ

- Această opțiune vă permite să adăugați încă o clătire suplimentară la finalul programului de spălare și a fost creată pentru persoanele cu piele delicată și sensibilă ce se pot irita sau sunt alergice la resturile de detergent.

- Se recomandă, de asemenea, să utilizați această funcție pentru hainele copiilor și în cazul în care spălați rufe cu un grad ridicat de murdărire, pentru care se utilizează o cantitate mai mare de detergent sau atunci când spălați prosoape sau alte articole ce au tendința de a reține detergent.

- CĂLCARE UȘOARĂ (ABURI)

- Prin intermediul acestei opțiuni, puteți adăuga un tratament cu abur pentru anumite cicluri de spălare (vedeți tabelul de programe).

- Funcția de abur relaxează cutele și scurtează timpul de călcare.
- Fibrele sunt regenerare și reîmprospătate, îndepărtând toate mirosurile de pe rufe.
- Un tratament cu aburi dedicat a fost conceput pentru fiecare program, pentru a garanta o eficiență de spălare superioară în funcție de tipul de țesătură și culorile articolelor de îmbrăcăminte.

Dacă este selectată o opțiune ce nu este compatibilă cu programului selectat, atunci indicatorul luminos va clipi apoi se va stinge.

Buton PROGRAME SPECIAL

Acest buton vă permite să alegeți între trei opțiuni diferite (**disponibile numai pentru anumite programe**):

- HYGIENE PLUS ABUR

Datorită **HYGIENE PLUS ABUR**, mașina este capabilă să atingă o temperatură de 60°C pentru o perioadă lungă de timp, combinând acțiunea aburului cu o acțiune puternică de clătire pentru spălarea completă și igienică. Recomandat pentru țesături de bumbac.

- CICLU NOCTURN

- Această opțiune reduce viteza centrifugării intermediare la 400 rpm, acolo unde este cazul, mărește nivelul de apă în timpul clătirii și menține rufele în apă după clătirea finală, pentru a se evita șifonarea acestora.
- În timpul fazei de păstrare a apei în tambur, mașina este în modul pauză.
- Apăsăți **START** pentru a încheia ciclul cu stoarcerea (care poate fi redusă sau ștearsă cu un buton anume) și faza de drenare.
- Datorită controlului electronic, apa din fazele intermediare este evacuată fără zgomot, această opțiune fiind deosebit de utilă pe timpul nopții.

- CURĂȚARE TAMBUR

- Dezvoltat pentru a curăța tamburul mașinii de spălat.
- Folosiți numai detergent pulbere.
- Nu inițiați programul cu rufe în mașina de spălat.
- Se sugerează ca acesta să fie efectuat la fiecare 50 de cicluri de spălare.
- Opțiunea poate fi selectată numai pentru programul **EVACUARE ȘI CENTRIFUGARE**.

Aceste opțiuni trebuie selectate înainte de apăsa butonul START/PAUZĂ. Dacă este selectată o opțiune ce nu este compatibilă cu programului selectat, atunci indicatorul luminos va clipi apoi se va stinge.

Buton SELECTARE TEMPERATURĂ

- Acest buton permite modificarea temperaturii programului de spălare.
- Pentru a vă proteja hainele, nu este permisă creșterea temperaturii peste nivelul maxim admis pentru fiecare program în parte.
- Dacă doriți să realizați o spălare cu apă rece, toate indicatoarele luminoase trebuie să fie stinse.

Buton SELECTARE CENTRIFUGARE

- Cu ajutorul acestui buton, puteți reduce viteza maximă și dacă doriți, puteți anula centrifugarea.
- Dacă pe eticheta hainelor nu sunt oferite informații suplimentare, puteți utiliza viteza maximă a programului.

Pentru a nu deteriora hainele, nu se poate seta o viteză de centrifugare mai mare decât viteza maximă permisă pentru fiecare program în parte.

- Pentru a activa din nou viteza de centrifugare, apăsați butonul până se ajunge la viteza dorită.
- Puteți modifica viteza de centrifugare fără a opri mașina de spălat.

Utilizarea unei cantități foarte mari de detergent poate duce la formarea de spumă în exces. Dacă mașina de spălat detectează o cantitate mare de spumă, poate elimina etapa de centrifugare sau poate prelungi durata programului, măbind în același timp consumul de apă.

Mașina este prevăzută cu un dispozitiv electronic special, ce nu va porni etapa de centrifugare în cazul în care cantitatea de rufe din interior nu este echilibrată. Se vor reduce vibrațiile și zgomotul, prelungindu-se totodată și durata de viață a mașinii de spălat.

Butonul NIVEL MURDĂRIE/ SELECTARE PROGRAM ALTERNATIV/ NIVEL DE ABUR

Acest buton poate fi utilizat pentru a selecta trei funcții diferite, în funcție de programul selectat:

- GRAD DE MURDĂRIE

- După ce a fost selectat programul, va fi afișat automat timpul de spălare pentru programul respectiv.
- Această opțiune vă permite să selectați unul dintre cele 3 nivele de spălare, modificând durata programului, în funcție

de gradul de murdărire al rufelor (poate fi utilizat doar pentru anumite programe, așa cum este indicat și în tabelul cu programe).

- SELECTARE PROGRAM ALTERNATIV

Când vi se indică în tabel, această opțiune permite selectarea unei alternative la programul prestabilit (în cazul programului **RAPID (14'/30'/44')**, acesta vă permite să alegeți una dintre cele trei durate disponibile).

- NIVEL DE ABUR

După selectarea programului **CĂLCARE UȘOARĂ PLUS** puteți utiliza acest buton pentru a alege între trei tratamente cu aburi de intensități diferite, concepute pentru articole de îmbrăcăminte uscate sau umede și în funcție de tipul de țesătură:

- BUMBAC (selecție implicită)

Acest program este utilizat pentru îmbrăcăminte din bumbac. Pe țesături umede (de ex. după spălare), este potrivit pentru relaxarea cutelor după filare; pe țesături uscate este în schimb proiectat pentru a atinge nivelul ideal de umiditate pentru o călcare mai ușoară.

- SINTETICE (apăsați o dată butonul)

Acest program este utilizat pentru articole de îmbrăcăminte sintetice. Pe țesături umede (de ex. după spălare), este potrivit pentru relaxarea cutelor după filare; pe țesături uscate este în schimb proiectat pentru a atinge nivelul ideal de umiditate pentru o călcare mai ușoară.

- ȚESĂTURI DELICATE (apăsați butonul de două ori)

Cu ajutorul aburului, ciclul reîmprospătează și relaxează cutele din îmbrăcăminte după utilizare. Programul constă într-o fază inițială în care aburul acționează și o fază finală în care umiditatea excesivă este îndepărtată pentru utilizare imediată. Ciclul este potrivit pentru țesături uscate.

BLOCARE COMENZI

- Pentru a bloca butoanele de pe mașina de spălat, apăsați simultan timp de **3 secunde** butoanele **"F"** și **"G"**. Astfel, puteți evita modificările nedorite ale setărilor în cazul în care este apăsat accidental un buton în timpul programului de spălare.
- Funcția de blocare a butoanelor poate fi anulată prin apăsarea celor două butoane simultan sau prin oprirea mașinii de spălat.

Afișaj digital

Sistemul de indicatoare de pe afișaj vă informează constant asupra statusului aparatului.

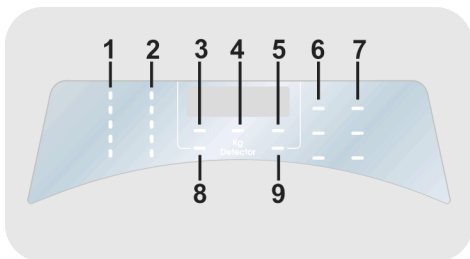

1) INDICATOARE LUMINOASE SELECTARE TEMPERATURĂ

Este indicată temperatura apei pentru programul selectat și poate fi modificată (dacă se permite) cu ajutorul butonului respectiv. Dacă doriți să spălați cu apă rece, toate indicatoarele luminoase trebuie să fie stinse.

2) INDICATOARE LUMINOASE SELECTARE CENTRIFUGARE

Acesta indică faptul că viteza de centrifugare pentru programul selectat poate fi modificată sau eliminată cu ajutorul butonului respectiv.

3) INDICATOR LUMINOS BLOCARE UȘĂ

- Acest simbol indică faptul că ușa este închisă.

Închideți ușa ÎNAINTE de a apăsa butonul START/PAUZĂ.

- Dacă apăsați butonul **START/PAUZĂ** când ușa este închisă, indicatorul luminos va clipi puțin și apoi va rămâne aprins.

Dacă ușa nu este bine închisă, indicatorul va continua să clipească circa 7 secunde, după care comanda de start se șterge automat. În astfel de situații, închideți bine ușa și apăsați butonul START/PAUZĂ.

- Așteptați ca indicatorul luminos **BLOCARE UȘĂ** să se stingă înainte de a deschide ușa.

4) Kg Detector (*funcție activă numai la unele programe*)

- În timpul primelor minute ale programului, indicatorul **"Kg Detector"** rămâne aprins în timp ce senzorul inteligent cântărește greutatea rufelor și reglează durata programului, consumul de apă și de energie.
- Pentru fiecare fază a programului de spălare, funcția **"Kg Detector"** permite monitorizarea informației referitoare la greutatea rufelor din cuvă și în primele minute, va efectua următoarele:
 - reglează cantitatea de apă necesară;
 - stabilește durata programului de spălare;
 - controlează clătirile în funcție de tipul de țesătură care se spală;
 - reglează ritmul de rotație al cuvei pentru tipul de țesătură care este spălată;
 - recunoaște prezența spumei și, dacă este necesar, mărește cantitatea de apă în timpul clătirii;
 - reglează viteza de centrifugare în funcție de greutatea rufelor și astfel se asigură distribuirea echilibrată a rufelor în cuvă.

5) INDICATOR LUMINOS BLOCARE BUTOANE

Indicatorul luminos arată faptul că butoanele sunt blocate.

6) INDICATOARE LUMINOASE OPȚIUNI

Indicatorul semnalizează opțiunea care poate fi selectată prin apăsarea butonului corespunzător.

7) INDICATOARE LUMINOASE PROGRAME SPECIAL

Indicatoarele luminoase arată opțiunile ce pot fi selectate cu ajutorul butonului respectiv.

8) INDICATOR LUMINOS GRAD DE MURDĂRIRE

Indicatorul luminos arata selectia optiunii relevante.

9) INDICATOR LUMINOS Wi-Fi

● La modelele echipate cu Wi-Fi, indică statusul conexiunii. Poate fi:

- **APRINS**: control de la distanță activat.

- **CLIPEȘTE**: control de la distanță dezactivat.















- **CLIPEȘTE RAPID 3 SECUNDE, APOI SE STINGE**: mașina nu s-a putut conecta la rețeaua Wi-Fi sau nu a fost încă asociată cu aplicația.

- **CLIPEȘTE LENT DE 3 ORI, APOI SE STINGE 2 SECUNDE**: reșetați rețeaua Wi-Fi (în timpul asocierii cu aplicația).

- **APRINS 1 SECUNDĂ, APOI OPRIT 3 SECUNDE**: ușa este deschisă. Nu se poate activa controlul de la distanță.

● Pentru toate informațiile cu privire la modul de funcționare și instrucțiuni pentru o configurare ușoară a Wi-Fi, vă rugăm să consultați: go.he.services/rm-h

Tabel cu programe

PROGRAM		kg (MAX.) * (vezi panoul de control)											1) °C (MAX.)	2)  1)		
		6 kg	7 kg	8 kg	9 kg	10 kg	11 kg	12 kg	13 kg	14 kg	2			1		
	SPECIAL 39' 4)	6	7	8	9	10	11	12	13	14	40°	●	●			
	MIXTE & COLORATE 59' 4)	6	7	8	9	10	11	12	13	14	40°	●	●			
3) 	BUMBAC PERFECT 59' 4)	3	3,5	4	4,5	5	5,5	6	6,5	7	40°	●	●			
	HYGIENE PLUS 59'	2	2	2	2	2	2	2	2	2	60°	●	●			
	CĂLCARE UȘOARĂ PLUS	1,5	1,5	1,5	1,5	1,5	1,5	1,5	1,5	1,5	-					
3) 	DELICATE 59' 4)	2	2,5	2,5	2,5	2,5	2,5	3	3	3,5	40°	●	●			
	14'	1	1	1,5	1,5	1,5	1,5	2	2	2	30°	●	●			
	30'	2	2,5	2,5	2,5	2,5	2,5	3	3	3	30°	●	●			
3) 	44'	3	3,5	3,5	3,5	3,5	3,5	4	4	4	40°	●	●			
	CLĂTIRE	-	-	-	-	-	-	-	-	-	-	△	●			
	EVACUARE ȘI CENTRIFUGARE	-	-	-	-	-	-	-	-	-	-					
	LÂNĂ/SPĂLARE MANUALĂ	1	1	2	2	2	2	2,5	2,5	2,5	30°	●	●			
	SINTETICE ȘI COLORATE 2) 4)	3	3,5	4	4,5	5	5,5	6	6,5	7	60°	●	●	●		
	20°C 2) 4)	6	7	8	9	10	11	12	13	14	20°	●	●			
	ECO 40-60 2)	6	7	8	9	10	11	12	13	14	60°	●	●			
	BUMBAC 2) 4)	6	7	8	9	10	11	12	13	14	90°	●	●	●		
	TELECOMANDĂ (Wi-Fi) Poziție pe care trebuie să o selectați când doriți să activați controlul de la distanță prin intermediul aplicației (via Wi-Fi).															

Vă rugăm să citiți aceste informații:

* Capacitatea maximă de încărcare pentru rufe uscate depinde de modelul utilizat (vezi panoul de control).

▲ (Numai pentru modelele prevăzute cu compartiment pentru detergent lichid)

Dacă există articole de îmbrăcăminte care sunt pătate și care trebuie tratate cu agent de înălbire, se poate realiza îndepărtarea preliminară a petelor în mașina de spălat. Turnați lichidul de înălbire în recipientul pentru lichid de înălbire, introduceți recipientul în compartimentul marcat cu "2" și setați programul special de CLĂTIRE. La finalul acestei faze, opriți aparatul, adăugați restul de rufe și continuați cu o spălare normală, prin alegerea programului celui mai potrivit.

- Numai dacă este selectată opțiunea PRESPĂLARE (programe cu opțiunea PRESPĂLARE disponibilă).
 - 1) Atunci când este selectat un program, pe afișaj va apare temperatura de spălare recomandată ce poate fi modificată (dacă este permis) cu ajutorul butonului respectiv, însă nu poate fi mărită peste valoarea maximă permisă.
 - 2) Pentru programele indicate se poate regla durata și intensitatea spălării prin apăsarea butonului GRAD DE MURDĂRIRE.
 - 3) În programele specificate, butonul NIVEL MURDĂRIRE/SELECTARE PROGRAM ALTERNATIV/NIVEL DE ABUR poate fi utilizat pentru a selecta o alternativă la programul prestabilit (în cazul programului RAPID 14'/30'/44', acesta vă permite să alegeți una dintre cele trei durate disponibile).
 - 4) Funcția de abur disponibilă.

INFORMAȚII PENTRU LABORATOARELE DE TESTARE

PROGRAM STANDARD CONFORM (UE) Nr. 1015/2010 și NR. 1061/2010

PROGRAM **ECO 40-60**
SETAREA TEMPERATURII LA 40°C

PROGRAM **ECO 40-60**
SETAREA TEMPERATURII LA 60°C

PROGRAM STANDARD CONFORM (UE) Nr. 2019/2023

PROGRAM **ECO 40-60**

RO

Descrierea programelor

Mașina de spălat este prevăzută programe speciale care să vă permită curățarea diverselor tipuri de țesături, cu grade diferite de murdărire (vezi tabelul).

Alegeți programul în conformitate cu instrucțiunile de spălare care apar pe etichetă, în special temperatura maximă recomandată.



ATENȚIE:

RECOMANDĂRI PENTRU PERFORMANȚA DE SPĂLARE IMPORTANTE.

- **Hainele colorate noi trebuie spălate separat timp de cel puțin 5 sau 6 spălări.**
- **Anumite articole de culoare închisă mari, cum ar fi blugii și prosoapele trebuie mereu spălate separat.**
- **Nu amestecați materialele DIN CARE IEȘE CULOAREA.**

SPECIAL 39'

Comparația perfectă de economisire de timp și performanță. Acest program permite un ciclu complet de spălare a rufelor în doar 39 de minute. Recomandat pentru spălarea articolelor de îmbrăcăminte cu un nivel mediu de murdărire.

MIXTE & COLORATE 59'

Acest program vă oferă libertatea de a spăla tot felul de materiale și culori care nu ies împreună, cu o cuvă plină, obținând rezultate excelente în numai 59 de minute. Cu spălare la temperatură medie, acest program este recomandat pentru rufe care nu sunt deosebit de murdare.

BUMBAC PERFECT 59'/HYGIENE PLUS 59'
Apăsați butonul NIVEL MURDĂRIRE/
SELECTARE PROGRAM ALTERNATIV/

NIVEL DE ABUR pentru a alege unul dintre cele două programe alternative:

- BUMBAC PERFECT 59'

Acest program garantează rezultate excelente pentru hainele din bumbac. Această opțiune a fost concepută să reducă timpul de spălare la temperatură medie pentru rufe din bumbac cu grad mediu de murdărire. Umpleți mașina numai la jumătate pentru cele mai bune rezultate.

- HYGIENE PLUS 59'

Acest program oferă cea mai bună combinație posibilă de temperatură înaltă, timp și acțiune de curățare pentru a garanta putere de igienizare maximă împotriva bacteriilor în numai 59 de minute. Recomandat pentru rufe din bumbac, acesta spală la o temperatură de 60°C și se utilizează cel mai bine pentru sarcini mici.

CĂLCARE UȘOARĂ PLUS

Acest program utilizează un tratament cu aburi pentru a relaxa cutele și pentru a atinge gradul ideal de umiditate pentru o călcare mai ușoară. Trei niveluri diferite de intensitate pot fi selectate prin intermediul butonului, conceput pentru articole de îmbrăcăminte uscate sau umede și în funcție de tipul de țesătură.

DELICATE 59'

Dezvoltat pentru a spăla haine cu adevărat delicate și materiale pretențioase. Acest program spală la o temperatură scăzută timp de 59 de minute. Recomandat pentru sarcini mici.

RAPID (14'/30'/44')

Economisiți fără a face compromisuri! Acest program nou poate fi utilizat pentru a obține rezultate în timp ce economisiți apă, energie, detergent și timp. Această opțiune spală la o temperatură medie adecvată pentru orice tip de material.

Recomandat pentru sarcini mici și articole ușor murdare. Folosiți butonul NIVEL MURDĂRIRE/SELECTARE PROGRAM ALTERNATIV/NIVEL DE ABUR pentru a alege una dintre cele trei durate disponibile.

CLĂTIRE/EVACUARE ȘI CENTRIFUGARE

Apăsați butonul NIVEL MURDĂRIRE/ SELECTARE PROGRAM ALTERNATIV/ NIVEL DE ABUR pentru a alege unul dintre cele două programe alternative:

- CLĂTIRE

Acest program realizează 3 clătiri și are o centrifugare intermediară (care poate fi redusă sau exclusă prin apăsarea butonului corespunzător). Se utilizează pentru clătirea oricărui tip de țesătură, de exemplu după spălarea manuală a rufelor..

- EVACUARE ȘI CENTRIFUGARE

Acest program realizează evacuarea apei și efectuează centrifugare la viteză maximă. Se poate renunța la centrifugare sau se poate reduce viteza acesteia prin apăsarea butonului SELECTARE VITEZĂ CENTRIFUGARE.

LĂNĂ/SPĂLARE MANUALĂ

Acest program rulează un ciclu de spălare dedicat lânii care poate fi spălată la mașina de spălat, articole care se vor spăla manual sau piese vestimentare fabricat din mătase sau specificate cu „A se spăla ca mătase” pe eticheta materialului.

SINTETICE ȘI COLORATE

Acest program vă permite să spălați împreună rufe din diverse țesături și de diverse culori. Mișcarea de rotație a cuvei și nivelul de apă sunt optimizate atât în timpul spălării, cât și în timpul clătirii. Acțiunea exactă de centrifugare elimină șifonarea rufelor.

20°C

Acest program inovativ permite spălarea unor țesături din bumbac, sintetice sau mixte la 20°C și se obțin performanțe comparabile cu cele de spălare la 40°C. Consumul pentru acest program este cu 50% mai redus față de un program convențional de spălare la 40°C pentru bumbac.

ECO 40-60

Programul **ECO 40-60** poate curăța rufe din bumbac cu grad normal de murdărie care se pot spălat conform declarației la 40°C sau 60°C, împreună în același ciclu.

Acest program este utilizat pentru a evalua conformitatea cu legislația UE Ecodesign (design de produse ecologice).

BUMBAC

Acest program este potrivit pentru spalarea rufelor din bumbac, colorate, la o temperatura de 40°C sau spalarea rufelor la temperaturi mai inalte - 60°C sau 90°C - in cazul in care acestea sunt mai rezistente si ne dorim o igienizare profunda. La finalul programului, stoarcea rufelor se realizeaza la viteza maxima, care asigura eliminarea completa a apei.

TELECOMANDĂ (Wi-Fi)

Poziție pe care trebuie să o selectați dacă doriți să activați/dezactivați controlul de la distanță prin intermediul App, via Wi-Fi. În acest caz, începerea programului se va realiza prin comenzile de pe aplicație. Mai multe detalii, în secțiunea **TELECOMANDĂ (Wi-Fi)**.

10. PROBLEME TEHNICE SI GARANȚIE

În cazul în care mașina de spălat nu funcționează corespunzător, consultați ghidul rapid furnizat mai jos. Conține recomandări practice privind rezolvarea celor mai simple probleme.

RAPORT EROARE

- **Modele cu afișare:** eroarea este afișată printr-un număr precedat de litera "E" (exemplu: Eroare 2 = E2).
- **Modele fără afișare:** eroarea este indicată prin clipirea LED-urilor în funcție de numărul erorii, urmată de o pauză de 5 secunde (exemplu: Eroare 2 = două clipiri – pauză 5 secunde – două clipiri – etc...)

Eroare afișată	Cauze posibile și soluții practice
E2 (cu afișaj) 2 clipiri ale LED-urilor (fără afișaj)	Mașina nu este alimentată cu apă. Asigurați-vă de faptul că robinetul de alimentare este deschis. Asigurați-vă că furtunul de alimentare nu este îndoit sau răsucit. Evacuarea nu se află la înălțimea potrivită (vezi secțiunea pentru instalare). Închideți robinetul de alimentare, deșurubați furtunul din spatele mașinii și asigurați-vă că filtrul este curățat și nu este blocat. Verificați dacă filtrul este înfundat sau să nu existe corpuri străine în interiorul compartimentului filtrului care să obstrucționeze debitul corect de apă.
E3 (cu afișaj) 3 clipiri ale LED-urilor (fără afișaj)	Mașina de spălat nu evacuează apa. Verificați dacă filtrul este înfundat sau să nu existe corpuri străine în interiorul compartimentului filtrului care să obstrucționeze debitul corect de apă. Asigurați-vă de faptul că furtunul de evacuare nu este îndoit sau răsucit. Asigurați-vă de faptul că sistemul de evacuare nu este blocat iar apa curge fără blocaje. Încercați să evacuați apa în chiuvetă.
E4 (cu afișaj) 4 clipiri ale LED-urilor (fără afișaj)	Există prea multă spumă și / sau apă. Asigurați-vă că nu a fost utilizată o cantitate foarte mare de detergent sau un produs ce nu era destinat utilizării în mașina de spălat.
E7 (cu afișaj) 7 clipiri ale LED-urilor (fără afișaj)	Probleme cu ușa. Verificați dacă ușa este închisă corespunzător. Asigurați-vă că rufe sunt în interiorul mașinii și nu blochează închiderea ușii. Dacă ușa este blocată, opriți mașina și scoateți ștecherul din priză, așteptați 2-3 minute apoi redeschideți ușa.
Oricare alt cod	Opriți mașina și scoateți ștecherul din priză, așteptați un minut. Porniți mașina și un nou program. Dacă apare din nou eroarea, contactați un centru de service autorizat.

ALTE ANOMALII

Problemă	Cauze posibile și soluții practice
Mașina de spălat nu pornește / nu funcționează	Asigurați-vă că produsul este conectat la o priză ce funcționează.
	Asigurați-vă că există alimentare cu energie.
	Asigurați-vă că priza funcționează prin conectarea unui alt echipament.
	Ușa nu este închisă corespunzător: deschideți și închideți ușa.
	Verificați dacă programul a fost selectat corect iar butonul de pornire este apăsat.
	Asigurați-vă de faptul că mașina nu se află în modul pauză.
Curge apă pe podea lângă mașină	Acest lucru se produce datorită unor scurgeri în garnitura de etanșare dintre robinet și furtun; în acest caz, trebuie să înlocuiți garnitura.
	Verificați dacă filtrul este închis corespunzător.
Nu pornește centrifugarea	Datorită aranjării necorespunzătoare a rufelor, mașina de spălat:
	<ul style="list-style-type: none"> • Încearcă să echilibreze rufele, măbind timpul de centrifugare. • Reduce viteza de centrifugare pentru a reduce vibrațiile și zgomotul. • Exclue centrifugarea pentru a proteja mașina.
	Asigurați-vă că rufele sunt echilibrate. Dacă nu, aranjați-le, introduceți-le la loc și reporniți programul.
	Apa nu a fost evacuată complet: așteptați câteva minute. Dacă problema persistă, vezi secțiunea Eroarea 3.
	Unele modele sunt prevăzute cu funcția "fără centrifugare": verificați să nu fie activată.
	Verificați să nu fie activate unele opțiuni ce pot modifica centrifugarea.
În timpul centrifugării se aud vibrații puternice / zgomote	Utilizarea unei cantități prea mari de detergent poate împiedica pornirea centrifugării.
	Mașina de spălat nu este așezată la nivel: dacă este nevoie, reglați picioarele așa cum este indicat în secțiunea corespunzătoare.
	Asigurați-vă că șuruburile de transport, dopurile din cauciuc și distanțierele au fost îndepărtate.
	Asigurați-vă că nu sunt obiecte străine în interiorul cuvei (monede, nasturi, etc.).

RO

Garanția standard a producătorului acoperă avariile cauzate de defecte mecanice sau electrice datorate unor omisiuni ale producătorului. În cazul în care o defecțiune se dovedește a fi provocată de factori din afara produsului furnizat, utilizarea necorespunzătoare sau ca urmare a nerespectării instrucțiunilor de utilizare, se poate aplica o taxă.

Este recomandabil să utilizați întotdeauna piese de schimb originale, disponibile în centrele de service autorizate.

Garanție

Produsul este garantat în termenii și condițiile stabilite în certificatul furnizat împreună cu produsul.

Certificatul de garanție trebuie să fie completat corespunzător și păstrat, deoarece va trebui să fie prezentat centrului de service autorizat în cazul în care apelați la acesta.

Prin aplicarea marcajului **CE** pe produs, declarăm pe proprie răspundere că acest produs este în conformitate cu reglementările europene în vigoare cu privire la siguranță, sănătate și protecția mediului.

Producătorul își declină orice responsabilitate pentru greșelile de tipar din manualul acestui produs. Mai mult decât atât, își rezervă de asemenea dreptul de a face orice modificări considerate utile pentru produsele sale fără a schimba caracteristicile lor esențiale.

Ďakujeme, že ste si vybrali tento produkt. Sme hrdí na to, že vám ponúkame ideálny produkt a najlepší kompletný sortiment domácich spotrebičov pre každodenné činnosti.

Pozorne si prečítajte tento návod pre správne a bezpečné užívanie spotrebiča a pre užitočné tipy ohľadom údržby.



Spotrebič používajte len po dôkladnom preštudovaní týchto pokynov. Majte tento návod vždy po ruke a v dobrom stave pre prípadného ďalšieho majiteľa.

Každý výrobok je označený jedinečným 16-miestnym kódom, tiež nazývaným „sériové číslo“, vytlačeným na štítku na spotrebiči (oblasť otvoru) alebo v dokumentácii vo vnútri výrobku. Tento kód je špecifickou ID kartou produktu, ktorú potrebujete k registrácii a na kontakt s servisným strediskom.

Životné prostredie



Tento spotrebič je označený podľa Európskej smernice 2012/19/EU O odpade z elektrických a elektronických zariadení (OEEZ).

OEEZ obsahujúce znečisťujúce látky (ktoré môžu spôsobovať negatívne dopady na životné prostredie) a základné komponenty (ktoré je možné opäť využiť). Je potrebné podrobiť OEEZ špecifickému zaobchádzaniu, pre odstránenie a likvidáciu všetkých znečisťujúcich látok a obnovu a recykláciu všetkých materiálov. Jednotlivci môžu zohrať

dôležitú úlohu pri zaistení, aby OEEZ nezostalo problémom pre životné prostredie; je dôležité dodržiavať určité základné pravidlá:

- OEEZ sa nesmie likvidovať spoločne s bežným komunálnym odpadom.
- OEEZ musí byť odovzdané na príslušných zberných miestach spravovaných obcou alebo mestom alebo príslušnými podnikmi. V mnohých krajinách sa uskutočňuje pri veľkých OEEZ zber z domu.

V mnohých krajinách, keď si zakúpite nový spotrebič, starý je možné odovzdať predajcovi, ktorý ho bezplatne vyzdvihne na základe výmeny jedného za druhý, ak ide o zariadenie ekvivalentného typu a má rovnaké funkcie ako dodávané zariadenie.

Obsah

- 1. ZÁKLADNÉ BEZPEČNOSTNÉ PRAVIDLÁ**
- 2. INŠTALÁCIA**
- 3. ZÁSOBNÍK PRACÍCH PROSTRIEDKOV**
- 4. PRAKTICKÉ RADY**
- 5. ÚDRŽBA A ČISTENIE**
- 6. NÚDZOVÉ OTVORENIE DVIEROK PRÁČKY**
- 7. DIAL'KOVÉ OVLÁDANIE (Wi-Fi)**
- 8. PRÍRUČKA RÝCHLEHO ŠTARTU**
- 9. OVLÁDACIE PRVKY A PROGRAMY**
- 10. ODSTRÁNENIE MOŽNÝCH PROBLÉMOV A ZÁRUKA**

1. ZÁKLADNÉ BEZPEČNOSTNÉ PRAVIDLÁ

- Tento spotrebič je určený na používanie v domácnosti a podobných miestach:

- Zamestnanecké kuchyne v predajniach, kanceláriách alebo inom pracovnom prostredí;

- Na farmách;

- Klientmi hotelov, motelov a iných ubytovacích zariadení;

- Na mieste pre výdaj raňajok.

Iné použitie tohto spotrebiča mimo domáceho prostredia alebo pre typické domáce činnosti, ako je komerčné využitie odborníkmi alebo skúsenými užívateľmi, je vylúčené z vyššie uvedených aplikácií. Ak nepoužívate spotrebič v súlade s vyššie uvedenými podmienkami, môže sa skrátiť jeho životnosť a môžete stratiť právo na záručnú opravu. Akékoľvek poškodenie spotrebiča vyplývajúce z použitia iného ako domáceho (aj keď sa nachádza v domácnosti) nebude akceptované výrobcom pri uplatnení záruky.

- Tento spotrebič môžu používať deti od 8 rokov a osoby so zníženými fyzickými, sensorickými alebo mentálnymi schopnosťami, alebo bez dostatočných skúseností a znalostí, pokiaľ sú pod dohľadom alebo boli poučené

o bezpečnom používaní spotrebiča a porozumeli možnému riziku.

Nedovoľte deťom hrať sa so spotrebičom. Čistenie a údržbu nesmú vykonávať deti bez dozoru.

- Nedovoľte deťom hrať sa so spotrebičom.
- Deti do 3 rokov držte mimo dosah, pokiaľ nie sú neustále pod dohľadom.
- Pokiaľ je napájací kábel poškodený, musí byť vymenený špeciálnym káblom, alebo zostavou, ktorá je k dispozícii u výrobcu alebo u jeho servisného zástupcu.
- Na pripojenie vody používajte len hadice dodané so spotrebičom (nepoužívajte staré hadice).
- Tlak vody musí byť v rozsahu od 0,05 MPa až 0,8 MPa.
- Zabezpečte, aby koberec neblokoval dno práčky a vetracie otvory.
- Po inštalácii musíte práčku umiestniť tak, aby zostala zástrčka ľahko prístupná.
- Maximálna kapacita suchej bielizne závisí od modelu (viď ovládací panel)
- Pre nahliadnutie popisu výrobku navštívte stránku výrobcu.

Pripojenie k elektrickej sieti a bezpečnostné pokyny

- Technické parametre (napájacie napätie a príkon) sú uvedené na výrobnom štítku.
- Uistite sa, že je elektrický systém uzemnený, vyhovuje všetkým platným predpisom a že (prípojka) zásuvka je zhodná so zástrčkou spotrebiča. V opačnom prípade požiadajte o pomoc profesionálneho technika.
- Dôrazne neodporúčame použitie prevodníkov, viacnásobných zásuviek alebo predlžovacích káblov.
- Pred čistením alebo údržbou práčky odpojte zástrčku od sieťovej zásuvky a zastavte ventil prívodu vody.
- Pri odpájaní spotrebiča neťahajte za prívodný kábel.
- Pred otvorením dverí sa uistite, či nie je v bubne voda.
- Nevystavujte práčku dažďu, priamemu slnečnému žiareniu ani iným poveternostným vplyvom.
- Pri premiestňovaní nezdvíhajte práčku za ovládacie prvky ani zásobník pracích prostriedkov; počas prepravy nikdy nepokladajte práčku otvorom na vozík. Pri zdvíhaní odporúčame asistenciu druhej osoby.
- V prípade poruchy práčku vypnite, zavrite ventil prívodu vody a nemanipulujte so spotrebičom. Ihneď kontaktujte najbližšie servisné stredisko a používajte len originálne náhradné diely. Nedodržaním týchto pokynov môžete negatívne ovplyvniť bezpečnosť spotrebiča.



UPOZORNENIE:

Počas prania môže voda dosahovať veľmi vysokú teplotu.

2. INŠTALÁCIA

- Vyskrutkujte **2** alebo **4** skrutky (**A**) na zadnej strane spotrebiča a vyberte **2** alebo **4** poistky (**B**) podľa **obrázku 1**.
- Prekryte **2** alebo **4** otvory použitím dodaných krytiék.
- Ak je práčka určená na **vstavanje**, vyskrutkujte **3** alebo **4** skrutky (**A**) a dajte dolu **3** alebo **4** podložky (**B**).
- V prípade niektorých modelov, **1** alebo viac podložiek spadne do spotrebiča: nakloňte práčku dopredu a vyberte ich. Prekryte otvor pomocou krytiék dodaných so spotrebičom.

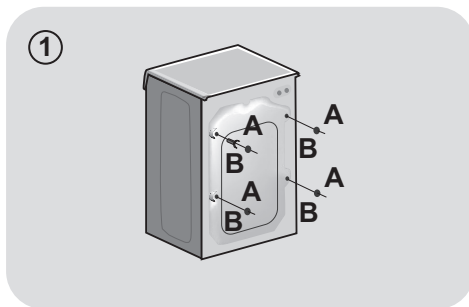

! **UPOZORNENIE:**
Držte obalové materiály mimo dosah detí.

- Umiestnite zvlnenú plastovú dosku, ktorá sa nachádza na vrchu spotrebiča počas procesu rozbaľovania*, do základne spotrebiča podľa zobrazenia na **obrázku 2** (podľa modelu vezmite do úvahy verziu **A**, **B** alebo **C**).
- * Pri niektorých modeloch nie je zvlnená plastová doska k dispozícii.

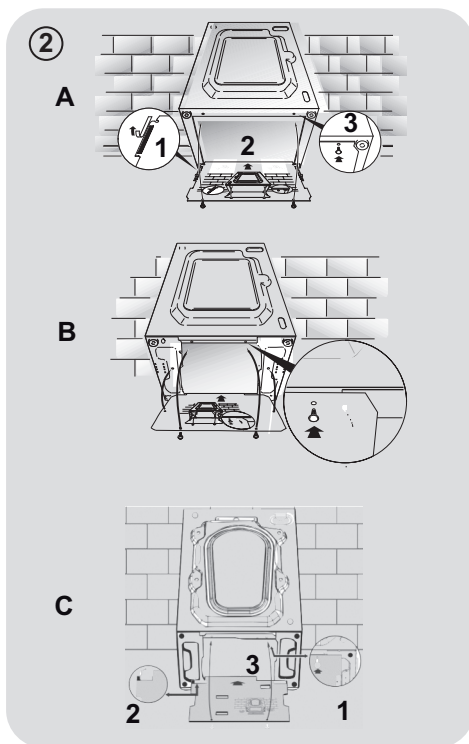

SK

Pripojenie vody

- Pripojte hadicu na vodu ku kohútiku (**obr.3**) a použite iba hadicu dodanú s výrobkom (nepoužívajte staré súpravy hadíc).
- **NIEKTERÉ MODELY** môžu obsahovať jednu alebo viac z nasledujúcich funkcií:
 - **HOT&COLD (obr. 4):** nastavenie pripojenia vody na horúcu a studenú vodu pre vyššiu úsporu energie. Pripojte šedú hadicu k ventilu studenej vody ❄️ a červenú k ventilu horúcej vody. Práčku je možné pripojiť len k ventilu studenej vody: v takom prípade sa môžu niektoré programy spustiť o niekoľko minút neskôr.
 - **AQUASTOP (obr. 5):** zariadenie umiestnené na prívodnej hadici, ktoré zastaví prívod vody v prípade poškodenia hadice; v tomto prípade sa zobrazí červený symbol v okienku "A" a hadicu musíte vymeniť. K odskrutkovaniu matice stlačte jednosmerné poistné zariadenie "B".
 - **AQUAPROTECT - PRÍVODNÁ HADICA S OCHRANOU (obr. 6):** Ak voda pretečie z hlavnej internej hadice "A", transparentný izolačný plášť "B" udrží vodu na dokončenie pracieho cyklu. Na konci cyklu kontaktujte autorizované servisné stredisko pre výmenu prívodnej hadice.

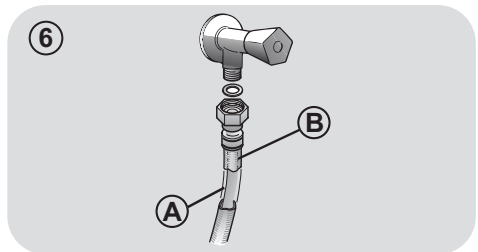
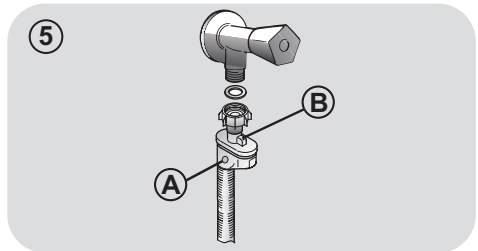
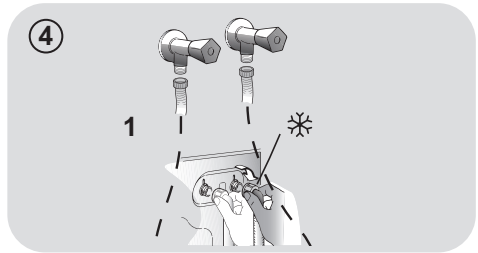
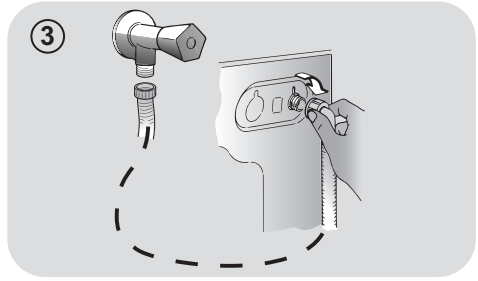

Umiestnenie

- Postavte práčku k stene, neprítlačte ani neohnite hadicu a umiestnite odtokovú hadicu do umývadla alebo radšej pripojte k odpadovému potrubiu vo výške najmenej 50 cm s priemerom väčším ako je priemer hadice práčky (**obr. 7**).
- Vyrovnajte spotrebič pomocou nožičiek podľa **obrázku 8**:
 - a. otočením matice v smere hodinových ručičiek uvoľnite skrutku;
 - b. otáčajte nožičkou pre zvýšenie alebo zníženie, až kým sa nedotkne podlahy;
 - c. zaistíte nožičku točením matice, kým sa nedotkne spodnej časti skrinky práčky.
- Spotrebič pripojte.

7

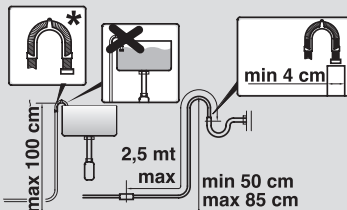
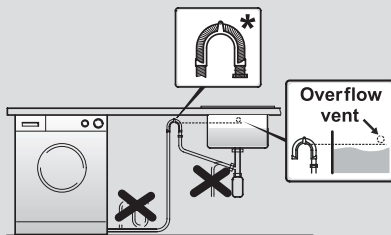

* SAMOSTATNE PREDÁVANÉ PRÍSLUŠENSTVO

SK

8

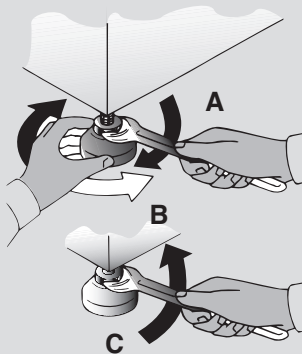

UPOZORNENIE:

V prípade potreby výmeny privodného kábla kontaktujte autorizované servisné stredisko.

Na inštaláčne chyby sa nevzťahuje záruka výrobcu.

3. ZÁSObNÍK PRACÍCH PROSTRIEDKOV

Zásobník pracích prostriedkov je rozdelený na 3 časti podľa obrázku 9:

- priestor "1": prací prostriedok na predpranie;
- priestor "☼": pre špeciálne prísady, aviváže, škrob, a pod.;



UPOZORNENIE:

Používajte len tekuté prostriedky; práčka automaticky nastaví dávkovanie prísad pri každom cykle počas posledného plákania.

- priestor "2": prací prostriedok na hlavné pranie.

PRI NIEKTORÝCH MODELOCH je dodaná tiež nádoba na tekuté pracie prostriedky (obr.10). V prípade jej použitia ju vložte do časti "2". Týmto spôsobom sa tekutý prací prostriedok dostane do bubna v správnej chvíli. Nádobu môžete použiť tiež na bielidlo pri voľbe programu „Plákanie“.



UPOZORNENIE:

niektoré pracie prostriedky nie sú určené pre použitie v zásobníku pracích prostriedkov, ale sú vo svojom vlastnom dávkovači, ktorý sa vkladá priamo do bubna.

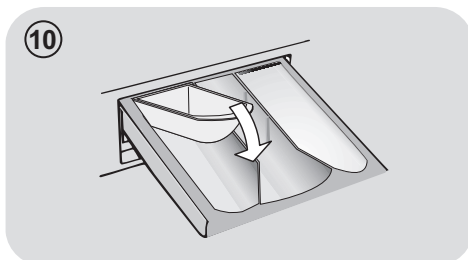

NIEKTORÉ MODELY sú vybavené automatickým dávkovaním, ktoré vykonáva presné dávkovanie pracieho prostriedku a aviváže. V tomto prípade nájdete podrobnosti v konkrétnej časti kapitoly OVLÁDACIE PRVKY A PROGRAMY.

4. PRAKTICKÉ RADY

Vkladanie bielizne

Pri triedení bielizne sa uistite:

- vyberte z bielizne kovové predmety, ako sú mince, sponky;
- zapnite gombíky, zavrite zipsy, stiahnite voľné a dlhé pásy;
- zo záclon odnímate kolieska;
- dodržiavajte upozornenie na štítku bielizne;
- pre odstránenie odolných škvŕn použite príslušné prostriedky.
- Pri praní kobercov, prikrývk alebo iných ťažkých tkanín odporúčame vynechať odstredovanie.
- Pri praní vlny sa uistite, že je ju možné prať v práčke. Skontrolujte štítok na bielizni.
- Medzi prániami nechajte dvierka mierne otvorené, aby sa zabránilo možnému zápachu vo vnútri práčky.

Užitočné rady na šetrenie

Tipy, ako ušetriť peniaze a nepoškodzovať životné prostredie pri používaní spotrebiča.

- Práčku naložte na najvyššiu kapacitu, ktorá je uvedená v tabuľke programov pre každý program - UŠETRÍTE tak energiu a vodu.
- Hlučnosť a zvyšková vlhkosť bielizne ovplyvňuje rýchlosť odstredovania: rýchlejšie odstredovanie je spojené s väčšou hlučnosťou a nižšou zvyškovou vlhkosťou bielizne.
- Najúčinnější programy, pokiaľ ide o kombinované využívanie vody a energie, sú zvyčajne tie programy, ktoré trvajú dlhšie a majú nižšiu teplotu.

Maximalizujte veľkosť náplne

- Najlepšie výsledky šetrenia energie, vody a pracích prostriedkov dosiahnete využitím maximálnej kapacity práčky. Ušetríte až 50% energie praním plnej náplne namiesto 2 polovičných náplní.

Potrebuje predpranie?

- Používajte len na veľmi znečistenú bielizeň! ŠETRÍTE prací prostriedok, čas, vodu a 5 až 15% energie vynechaním predprania v prípade bežne znečistenej bielizne.

Je nutné pranie v teplej vode?

- Ošetríte vopred škvŕny prípravkom na odstraňovanie škvŕn alebo zájdené škvŕny namočte vo vode pred samotným praním, aby ste obmedzili nutnosť prania v teplej vode.
Ušetríte energiu používaním programov s nízkou teplotou.

Pred použitím sušiaceho programu (PRÁČKY-SUŠIČKY)

ŠETRÍTE energiu a čas voľbou vysokej rýchlosti otáčok odstredovania pre zníženie obsahu vody v bielizni pred použitím programu sušenia.

Dávkovanie pracieho prostriedku

Nižšie sa nachádza **stručný sprievodca** s tipmi a radami týkajúcimi sa **používania pracieho prostriedku**.

- Používajte iba pracie prostriedky, ktoré sú vhodné na pranie v práčke.
- Prací prostriedok vyberajte podľa druhu tkaniny (bavlna, jemná bielizeň, syntetika, vlna, hodváb, atď.), farby, typu a úrovne znečistenia a naprogramovanej teploty prania.
- Aby ste použili správne množstvo pracieho prostriedku, aviváže alebo iných prísad, vždy dôkladne dodržujte pokyny výrobcu: **keď budete spotrebič používať správne a so správnou dávkou, zabránite plytvaniu a znížite vplyv na životné prostredie.**

Pri praní veľmi znečistenej bielej bielizne odporúčame použiť program na bavlnu s teplotou 60°C a vyšší a bežný prací prostriedok (heavy duty), obsahujúci bielidla, ktoré ponúkajú výnimočné výsledky pri stredných /vysokých teplotách.

Pri praní medzi 40°C a 60°C musí byť druh použitého pracieho prostriedku vhodný na konkrétny typ vlákna a stupeň znečistenia. Bežné pracie prášky sú vhodné na „biele“ alebo farebné odolné tkaniny so silným znečistením, zatiaľ čo tekuté pracie prostriedky alebo prášky „s ochranou farby“ sú vhodné pre farebné látky s vysokým stupňom znečistenia.

Pri praní pri teplote pod 40°C odporúčame použitie tekutých pracích prostriedkov alebo prostriedkov špeciálne označených ako vhodné na pranie pri nízkej teplote.

Pri praní vlny alebo hodvábu používajte len pracie prostriedky určené výhradne pre tieto látky.

- Prliš veľa pracieho prostriedku vedie k nadmernému peneniu, ktorá bráni správne vykonaniu cyklu. Môže tiež ovplyvniť kvalitu prania a oplachovania.

Použitie ekologických pracích prostriedkov bez fosfátov môže spôsobiť nasledujúce:

- **tmavšia voda z plákania:** je to z dôvodu potlačenia zeolitov, ktoré nemajú negatívny vplyv na účinok plákania.
- **biely prášok (zeolit) na bielizni na konci prania:** je to normálne, prášok nebol absorbovaný látkou a nezmení jej farbu.
- **pena vo vode v poslednom plákaní:** neindikuje to nevyhnutne zlé plákanie.
- **bohatá pena:** toto je často z dôvodu aniónovej aktívnej povrchovej látky v prípade prostriedkov, ktoré je možné ťažko odstrániť z bielizne. V takom prípade nepúšťajte opakované plákanie na odstránenie tohto efektu: nepomôže to.

Ak problém trvá, ihneď kontaktujte autorizované servisné stredisko.

5. ÚDRŽBA A ČISTENIE

Správna starostlivosť o váš spotrebič môže predĺžiť jeho životnosť.

Čistenie vonkajšku spotrebiča

- Spotrebič odpojte od zdroja napájania.
- Vonkajšiu skriňu vyčistite pomocou navlhčenej handričky, **VYHNITE SA PRÁŠKOVÝM ČISTIACIM PROSTRIEDKOM, ALKOHOLU A/ALEBO ROZPŮŠŤADLÁM.**

Čistenie zásobníka pracích prostriedkov

- Odporúčame vám, aby ste zásuvku na prací prostriedok čistili pravidelne, aby sa zabránilo hromadeniu zvyškov pracieho prostriedku alebo prísad.
- Zásuvku na prací prostriedok vyberajte opatrne, ale pevne.
- Zásuvku umyte pod tečúcou vodou a vložte ju späť do priehradky.

PRI MODELOCH S AUTOMATICKÝM DÁVKOVANÍM TEKUTÉHO PRACIEHO PROSTRIEDKU A ZMÄKČOVAČA:

Pred čistením musia byť všetky zásobníky prázdne.

- Stlačte uvoľňovacie tlačidlo a zásuvku úplne vytiahnite, **dávajte pozor na vyliatie zvyškov pracieho prostriedku.**

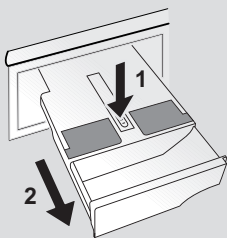

- Zásuvku naplňte horúcou vodou.

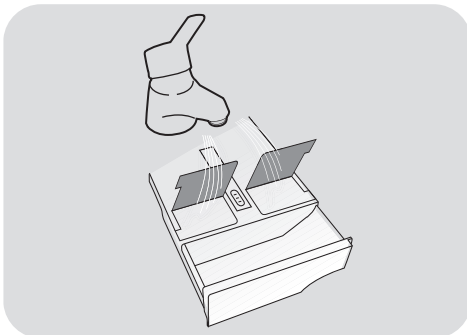

- Zásuvkou potrate, aby sa voda dostala do všetkých častí.

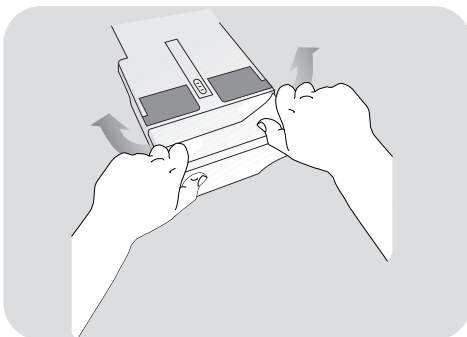

- Vylejte zvyšnú vodu zo zásuvky a celú ju vložte naspäť.



UPOZORNENIE:

Na vyčistenie zásuvky **NEPOUŽÍVAJTE** kyselinové výrobky (napríklad ocot) alebo agresívne čistiace prostriedky, aby ste zabránili poškodeniu tesnení a/alebo vnútorných častí spotrebiča.

Čistenie filtra čerpadla

- Spotrebič má špeciálny filter, ktorý zachytáva väčšie zvyšky, ktoré by mohli blokovať odtokový systém, ako sú napríklad gombíky alebo mince (v závislosti od modelu zvažte verziu **A** alebo **B**).

Odporúčame vám, aby ste filter kontrolovali a vyčistili 5- alebo 6-krát ročne.

- Spotrebič odpojte od zdroja napájania.
- Pred vyskrutkovaním filtra odporúčame vložiť pod neho utierku na zachytenie vody.
- Otočte filter proti smeru hodinových ručičiek po bod zastavenia vo vertikálnej pozícii.
- Vyberte a vyčistite filter; po skončení ho nasadte otočením v smere hodinových ručičiek.
- Opakujte predchádzajúce kroky v opačnom poradí na zostavenie všetkých dielov.

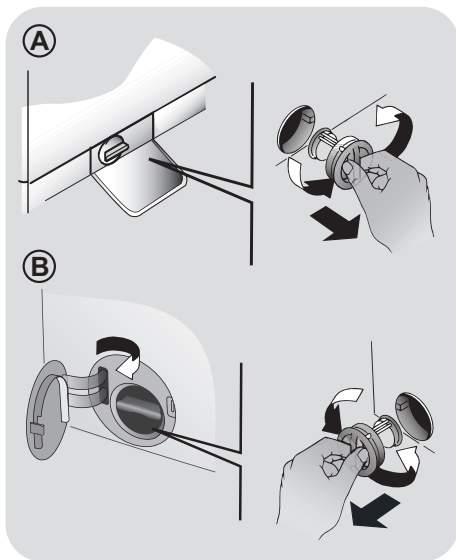

Odporúčania v prípade premiestňovania a dlhodobého odstavenia spotrebiča

- Ak budete mať spotrebič dlhšiu dobu v nevykurovanej miestnosti, musíte z hadíc odstrániť všetky zvyšky vody.
- Spotrebič odpojte od zdroja napájania.
- Znížte koniec hadice nad misu a vypustite zvyšnú vodu.
- Po vypustení pripevnite hadicu remeňom.

PRI MODELOCH S AUTOMATICKÝM DÁVKOVANÍM TEKUTÉHO PRACIEHO PROSTRIEDKU A ZMÄKČOVAČA:

Ak potrebujete zariadenie nakloniť alebo presunúť, najskôr vytiahnite zásuvku pracieho prostriedku a držte ju vo vodorovnej polohe, aby ste zabránili jej vyliatiu.

6. NÚDZOVÉ OTVORENIE DVIEROK PRÁČKY

Ak dôjde k zablokovaniu dvierok z dôvodu výpadku napájania (ak zástrčku odpojíte pred koncom cyklu, pripojte ju späť a vypnite spotrebič, aby ste mohli otvoriť dvere) alebo následkom poruchy, môžete ich otvoriť nižšie uvedeným postupom pre núdzové odomknutie:

1. Odpojte spotrebič z elektrickej zásuvky.
2. Pred otvorením sa uistite, že je hladina vody pod dvierkami, aby nedošlo k jej vyliatiu. V opačnom prípade nadbytočnú vodu vypustíte vypúšťacou trubicou do vhodnej nádoby.
3. Nakloňte spotrebič (alebo zvýšte výšku nôh) a odstráňte skrutku, ktorú vidíte v pravom dolnom rohu práčky (**obr. 1**).
4. Do háčika, ktorý vidíte, vložte skrutkovač alebo podobný nástroj. Vypáčte ho smerom nadol a zároveň otvárajte kruhový otvor tak, ako je to na **obrázku 2**.
5. Na konci procesu nezabudnite znovu namontovať skrutku.

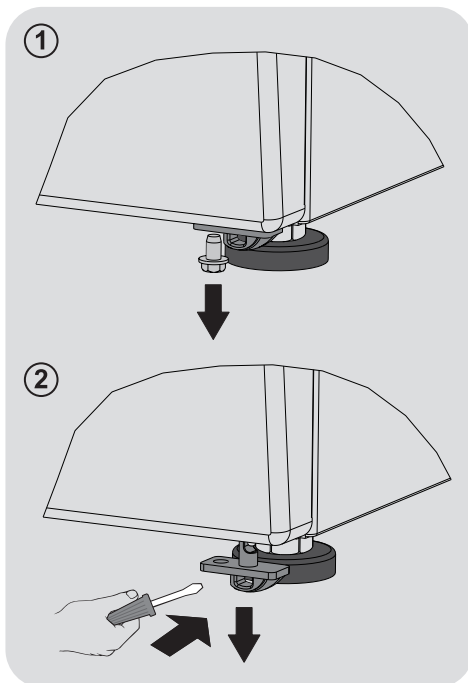

SK

7. DIAL'KOVÉ OVLÁDANIE (WI-FI)

Tento spotrebič je vybavený technológiou **Wi-Fi**, ktorá vám umožňuje jeho ovládanie na diaľku prostredníctvom aplikácie.

PÁROVANIE ZARIADENIA (NA APLIKÁCIU)

- Stiahnite si aplikáciu **hOn** do svojho zariadenia pomocou nasledujúceho QR kódu:



alebo odkazu:

go.haier-europe.com/download-app

Aplikácia je dostupná pre zariadenia so systémom Android ako aj iOS, a to pre tablety ako aj pre smartfóny.

Podrobnejšie informácie o funkciách Wi-Fi získate prehliadaním aplikácie v režime DEMO.

Frekvencia vašej domácej siete Wi-Fi musí byť nastavená na 2,4 GHz pásmo. Ak je vaša domáca sieť nastavená na 5 GHz pásmo, nebudete vedieť zariadenie nakonfigurovať.

- Otvorte aplikáciu, vytvorte používateľský profil (alebo sa prihláste, ak ste ho už vytvorili) a zariadenie spárujte podľa pokynov na displeji zariadenia.

AKTIVÁCIA DIAL'KOVÉ OVLÁDANIE

- Skontrolujte, či je router zapnutý a pripojený k internetu.
- Vložte bielizeň, zatvorte dverka a ak je to potrebné, pridajte prací prostriedok.

- Otočte **SMART RING (prstenec na voľbu programov)** do polohy **DIAL'KOVÉ OVLÁDANIE (Wi-Fi)** : dvere sa zablokujú a ovládacie prvky na ovládacom paneli sa deaktivujú.

- Spustíte cyklus pomocou aplikácie. Po dokončení cyklu vypnite spotrebič otočením ovládača **SMART RING** do polohy **OFF (VYPNUTÉ)** a odblokujte dvere.

DEAKTIVÁCIA DIAL'KOVÉ OVLÁDANIE

- Ak chcete opustiť režim **DIAL'KOVÉHO OVLÁDANIA** počas prebiehajúceho cyklu, otočte ovládač **SMART RING** do ktorejkoľvek inej polohy než je **DIAL'KOVÉ OVLÁDANIE (Wi-Fi)**, bez toho, že by ste prešli cez **OFF (VYPNUTÉ)**. Ovládací panel aplikácie budete môcť znovu používať a keď sa cyklus pozastaví, budete môcť znovu otvoriť dvere po vypnutí kontrolky **ZAMKNUTÉ DVIERKA**.

Z bezpečnostných dôvodov sa v niektorých fázach umývania môžu otvoriť dverka len vtedy, ak je hladina vody pod spodným okrajom dveriek a ak teplota je nižšia ako 45°C. Ak sú splnené tieto podmienky, počkajte, kým sa nerozsvieti kontrolka **ZAMKNUTÉ DVIERKA**, aby ste pred otvorením dverí vypli spotrebič.

- Pri zatvorených dverách otočte **SMART RING** do polohy **DIAL'KOVÉ OVLÁDANIE (Wi-Fi)** pre opätovné ovládanie spotrebiča prostredníctvom aplikácie. Ak prebieha cyklus, bude pokračovať.

8. PRÍRUČKA RÝCHLEHO ŠTARTU

Táto spotrebič automaticky prispôsobí hladinu vody podľa typu a množstva bielizne. Tento systém ponúka skvelú úsporu energie a značnú redukciu dĺžky prania.

Voľba programu

- Zapnite spotrebič a zvolte požadovaný program.
- V prípade potreby upravte nastavenia prania a zvolte požadované možnosti.

SUŠENIE (len práčky-sušičky)

Ak chcete, aby bol cyklus sušenia spustený automaticky po dokončení prania, vyberte požadovaný program prania a cyklus sušenia. Prípadne môžete dokončiť pranie a potom zvoliť program sušenia.

- Stlačte tlačidlo spustenia programu.
- Koniec programu bude oznámený správou na displeji (na niektorých modeloch sa rozsvietia všetky kontrolky).
- Vypnite spotrebič.

Pre akýkoľvek typ prania vid' tabuľku programov a postupujte podľa tohto poradia.

Technické údaje

Tlak vody:
min 0,05 Mpa
max 0,8 Mpa

Otáčky pri odstredení:
vid' štítko so základnými údajmi.

Max.príkon/ Istenie/ Napätie napájania:
vid' štítko so základnými údajmi.

9. OVLÁDACIE PRVKY A PROGRAMY

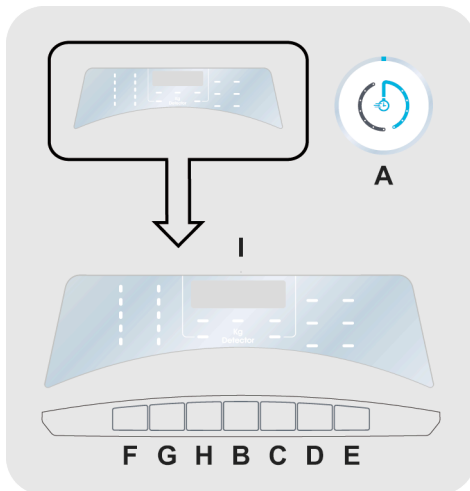

- A SMART RING** (prstenec na voľbu programov)
- B Tlačidlo SPUSTIT/PAUZA**
- C Tlačidlo ODLOŽENÉHO ŠTARTU**
- D Tlačidlo MOŽNOSTI**
- E Tlačidlo ŠPECIÁLNE PROGRAMY**
- F Tlačidlo VOĽBA TEPLoty**
- G Tlačidlo VOĽBA OTÁČOK Odstredenia**
- H Tlačidlo STUPEŇ ZNEČISTENIA/ VÝBER ALTERNATÍVNEHO PROGRAMU/ ÚROVEŇ PARY**
- F+G DETSKÝ ZÁMOK**
- I Digitálny displej**

SK



UPOZORNENIE:

Počas pripájania sa nedotýkajte tlačidiel, pretože spotrebič počas prvých sekúnd kalibruje systém: ak sa dotknete tlačidiel, spotrebič nebude môcť fungovať správne. V takom prípade odpojte zástrčku od zásuvky a zopakujte proces.

SMART RING (prsteneč na voľbu programov)

- Po otočení ovládača **SMART RING** sa spotrebič zapne a na displeji sa zobrazí popis a parametre vybraného programu.
- Na konci cyklu nezapomnite vypnúť spotrebič otočením ovládača **SMART RING** do polohy **OFF (VYP.)**, potom ho odpojte od zdroja napájania a vypnite prírod vody.

Prvé spustenie

- Nastavenie jazyka

- Po pripojení spotrebiča k sieti a jeho zapnutí, stlačte tlačidlo **"F"** alebo **"G"** na zobrazenie dostupných jazykov.
- Stlačením tlačidla **SPUSTIT/PAUZA** zvolíte požadovaný jazyk.

- Zmena jazyka

Ak chcete zmeniť nastavenie jazyka, budete musieť súčasne stlačiť tlačidlo **"C"** a **"H"** na asi **5 sekundy**. Na displeji sa zobrazí **ENGLISH** a budete môcť zvoliť nový jazyk (stláčaním tlačidiel **"F"** alebo **"G"**).

Tlačidlo SPUSTIT/PAUZA

Zatvorte dvierka **PRED** stlačením tlačidla **SPUSTIT/PAUZA**.

- Na spustenie zvoleného cyklu pomocou predvolených parametrov, stlačte **SPUSTIT/PAUZA**. Keď program prebieha, na displeji sa zobrazí čas do uplynutia.
- Okrem toho, ak chcete zmeniť zvolený program, stlačte požadované tlačidlá možnosti, upravte počiatkové parametre a potom stlačte tlačidlo **SPUSTIT/PAUZA** na spustenie pracieho cyklu.

Zvolené môžu byť len možnosti kompatibilné s nastaveným programom.

- Po zapnutí aplikácie počkajte niekoľko sekúnd, kým sa nespustí program.

TRVANIE PROGRAMU

- Po voľbe programu, sa na displeji automaticky zobrazí dĺžka trvania cyklu, ktorá sa môže líšiť podľa zvolených možností.
- Po spustení programu, zostane neustále informovaný o čase zostávajúcom do konca prania.
- Spotrebič vypočíta čas do konca zvoleného programu na základe štandardného naplnenia, počas cyklu spotrebič opraví čas podľa veľkosti a zloženia naplnenej bielizne.

KONIEC PROGRAMU

- Po zobrazení slova **"KONIEC"** na displeji a vypnutí ikony zámky, môžete dvierka otvoriť.
- Na konci cyklu vypnite pračku otočením ovládača **SMART RING** do polohy **OFF (VYP.)**.

Na konci pracieho cyklu a pred výberom nového pracieho cyklu musíte ovládač **SMART RING** **VŽDY** otočiť do polohy **OFF (VYP.)**.

POZASTAVENIE SPOTREBIČA

- Počas cyklu môžete spotrebič pozastaviť jednoduchým stlačením tlačidla **SPUSTIT/PAUZA**.

Z bezpečnostných dôvodov sa v niektorých fázach umývania môžu otvoriť dvierka len vtedy, ak je hladina vody pod spodným okrajom dvierok a ak teplota je nižšia ako 45°C. Ak sú splnené tieto podmienky, počkajte, kým sa nerozsvieti kontrolka **ZAMKNUTÉ DVIERKA**, aby ste pred otvorením dverí vyplli spotrebič.

- Opätovným stlačením tlačidla **SPUSTIT/PAUZA** obnovíte program od fázy cyklu, kde bol prerušený.

ZRUŠENIE PROGRAMU

- Ak chcete program zrušiť, otočte ovládač **SMART RING** do polohy **OFF (VYP.)**.
- Pred otvorením dvierok počkajte, pokiaľ kontrolka **ZAMKNUTÉ DVIERKA** nezhasne.

Tlačidlo ODLOŽENÉHO ŠTARTU

- Toto tlačidlo Vám umožňuje nastaviť odložený štart pracieho cyklu až o **24 hodín**.
- Pre odloženie štartu postupujte nasledovne:
 - Nastavte požadovaný program.
 - Jedným stlačením tlačidla aktivujte oneskorené spustenie a ďalším stlačením (alebo podržaním) nastavte požadované oneskorenie. Oneskorenie zvyšujete každým stlačením tlačidla až do **24 hodín**. Keď znovu stlačíte tlačidlo na tejto hodnote, resetuje sa oneskorené spustenie na nulu.
 - Potvrďte stlačením tlačidla **SPUSTIT/PAUZA**. Spustí sa odpočítavanie a po jeho skončení sa automaticky spustí program.

- Oneskorenie spustenia môžete zrušiť otočením ovládača **SMART RING** do polohy **OFF (VYP.)**.

Ak počas prevádzky spotrebiča dôjde k výpadku napájania, spotrebič sa pri následnom obnovení napájania znovu spustí od fázy, kedy došlo k výpadku.

Nasledujúce možnosti musia byť vybrané pred stlačením tlačidla **SPUSTIT/PAUZA**.

Tlačidlo MOŽNOSTI

Toto tlačidlo umožňuje zvoliť rôzne možnosti prania:

- PREDPRANIE

- Táto možnosť Vám umožňuje uskutočniť predpranie a je vhodná najmä pre veľmi znečistenú bielizeň (**možno použiť len pri niektorých programoch podľa tabuľky programov**).

- Odporúčame používať len 20% odporúčaného množstva pracieho prostriedku uvedeného na obale pracích prostriedkov.

- EXTRA PLÁKANIE

- Táto možnosť vám umožňuje pridať cyklus plákania na konci pracieho cyklu a bola navrhnutá pre osoby s citlivou a jemnou pokožkou, pri ktorých aj malé množstvo pracieho prostriedku môže spôsobiť alergickú reakciu.

- Túto možnosť odporúčame použiť aj pre detskú bielizeň a v prípade veľmi znečistenej bielizne, pri ktorej je pridané väčšie množstvo pracieho prostriedku, alebo pri bielizni, ktorá má tendenciu zachytávať prací prostriedok.

- LAHKÉ ŽEHLENIE (PARA)

- Použitím tejto možnosti sa po niektorých cykloch prania (pozri tabuľku programov) spustí špecifické ošetrenie parou.

- Pôsobením pary na mokrú bielizeň sa vyrovnávajú záhyby, čím sa skracuje doba žehlenia.
- Vlákna sa tým regenerujú a osviežujú a odstraňuje sa nesprávny pach z bielizne.
- Pre každý program je navrhnutý špecifický cyklus ošetrovania parou, aby sa zaručila účinnosť prania v závislosti od tkanín a farieb bielizne.

Ak zvolíte možnosť, ktorá nie je kompatibilná so zvoleným programom, indikátor možnosti najskôr blikne a potom zhasne.

Tlačidlo ŠPECIÁLNE PROGRAMY

Toto tlačidlo vám umožňuje výber medzi tromi rôznymi možnosťami (k dispozícii len pre niektoré programy):

- PARNÁ HYGIENA PLUS

Vďaka PARNÁ HYGIENA PLUS dokáže spotrebič dosahovať teplotu 60°C po dlhšiu dobu kombináciou pôsobenia pary a výkonného plákania pre dôkladne čistú a hygienickú bielizeň. Odporúča sa pre bavlnené tkaniny.

- NOČNÉ PRANIE

- Táto možnosť znižuje prostredné odstreďovanie na 400 ot./min., zvyšuje hladinu vody počas plákania a ponechá bielizeň vo vode po konečnom plákaní, pre rovnomerné rozloženie vlákien.
- Počas fázy zadržiavania vody v bubne je spotrebič v režime pauzy.
- Stlačte **SPUSTIT**, ak chcete ukončiť cyklus odstreďovaním (ktoré môžete znížiť alebo odstrániť pomocou príslušného tlačidla) a fázou vypúšťania.
- Vďaka elektronickému riadeniu sa voda v prostredných fázach vypúšťa potichu, čím možno túto možnosť využívať na pranie počas noci.

- ČISTENIE BUBNA

- Program určený na vyčistenie bubna.
- Používajte iba práškový prací prostriedok.
- Program nespúšťajte s bielizňou v práčke.
- Odporúčame vám, aby ste tento program spustili po každých 50 pracích cykloch.
- Možnosť sa dá vybrať len pre program **ODČERPANIE A ODSREĐENIE**.

Tieto možnosti je nutné vybrať pred stlačením tlačidla **SPUSTIT/PAUZA**. Ak zvolíte možnosť, ktorá nie je kompatibilná so zvoleným programom, indikátor možnosti najskôr blikne a potom zhasne.

Tlačidlo VOLĽBA TEPLoty

- Toto tlačidlo vám umožňuje zmeniť teplotu pracieho cyklu.
- Teplotu nie je možné zvýšiť nad maximálnu povolenú hodnotu pre daný program, za účelom ochrany tkanín.
- Ak chcete uskutočniť studené pranie, nesmie svietiť žiadny indikátor.

Tlačidlo VOLĽBA OTÁČOK ODSREĐENIA

- Stlačením tohto tlačidla môžete znížiť otáčky odstredenia alebo odstredenie úplne vylúčiť.
- Ak štítko neuvádza konkrétne informácie, je možné možné použiť maximálne otáčky uvedené v programe.

Aby ste zabránili poškodeniu látky, nie je možné zvýšiť otáčky nad maximálne povolené programom.

- Pre opätovnú aktiváciu cyklu odstredenia stlačte tlačidlo, pokým sa nezobrazia požadované otáčky.
- Otáčky odstredenia môžete upraviť bez prerušenia činnosti práčky.

Nadmerné dávkovanie pracieho prostriedku môže viesť k tvorbe veľkého množstva peny. Ak spotrebič zistí nadmerné množstvo peny, môže vylúčiť fázu odstredenia alebo predĺžiť trvanie programu a zvýšiť spotrebu vody.

Spotrebič je vybavený špeciálnym elektronickým zariadením, ktoré bráni cyklu odstredenia v prípade nevyváženej bielizne. Tým sa zníži hluk a vibrácie spotrebiča a tak sa predĺži aj jeho životnosť.

Tlačidlo STUPEŇ ZNEČISTENIA/ VÝBER ALTERNATÍVNEHO PROGRAMU/ÚROVEŇ PARY

Toto tlačidlo môžete použiť na výber **tromi** rôznych funkcií **v závislosti od vybraného programu**:

- STUPEŇ ZNEČISTENIA

- Po voľbe programu sa automaticky zobrazí čas pre daný program.
- Táto možnosť umožňuje výber z 3 úrovní intenzity, ktoré upravujú dĺžku programu, v závislosti od stupňa znečistenia bielizne (je možné použiť len s určitými programami uvedenými v tabuľke programov).

- VÝBER ALTERNATÍVNEHO PROGRAMU

Tam, kde je to zobrazené v tabuľke, vám povoľuje táto možnosť výber alternatívy k predvolenému programu (v prípade programu **RÝCHLY (14'/30'/44')** vám umožňuje výber jedného z troch dostupných trvaní).

- ÚROVEŇ PARY

Po výbere programu **LAHKÉ ŽEHLENIE PLUS** si môžete pomocou tohto tlačidla vybrať medzi tromi ošetreniami parou rôznej intenzity, ktoré sú určené pre suché alebo mokré odevy a v závislosti od typu tkaniny:

- BAVLNA (predvolený výber)

Tento program sa používa na bavlnené odevy. Pri vlhkých tkaninách (napr. po praní) je vhodný na uvoľnenie záhybov po odstreďovaní, pri suchých tkaninách je navrhnutý tak, aby sa dosiahla ideálna úroveň vlhkosti kvôli ľahšiemu žehleniu.

- SYNTETIKA (jedenkrát stlačte tlačidlo)

Tento program sa používa pre syntetické odevy. Pri vlhkých tkaninách (napr. po praní) je vhodný na uvoľnenie záhybov po odstreďovaní, pri suchých tkaninách je navrhnutý tak, aby sa dosiahla ideálna úroveň vlhkosti kvôli ľahšiemu žehleniu.

- JEMNÁ (dvakrát stlačte tlačidlo)

Cyklus pomocou pary osvieži a uvoľní záhyby v odevoch po použití. Program pozostáva z počiatočnej fázy, v ktorej pôsobí para, a zo záverečnej fázy, v ktorej sa odstráni nadbytočná vlhkosť kvôli okamžitému použitiu. Tento cyklus je vhodný pre suché tkaniny.

DETSKÝ ZÁMOK

- Súčasným stlačením tlačidiel "F" a "G" na približne **3 sekundy** môžete uzamknúť tlačidlá. Týmto spôsobom môžete zabrániť pred nežiadúcou zmenou programu stlačením tlačidla počas cyklu.
- Uzamknutie tlačidiel môžete ľahko zrušiť opätovným stlačením rovnakých tlačidiel alebo vypnutím spotrebiča.

Digitálny displej

Systém indikátorov displeja vám umožňuje nepretržité informovanie o stave práčky.

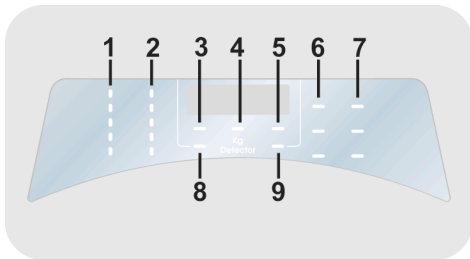

1) KONTROLKY VOĽBA TEPLOTY

Zobrazuje nastavenú teplotu prania zvoleného programu, ktorú je možné zmeniť (ak je to možné) zodpovedajúcim tlačidlom.

Ak chcete vykonať studené pranie, indikátory nesmú svietiť.

2) KONTROLKY VOĽBA OTÁČOK ODS TRE DENIA

Zobrazuje otáčky odstredenia zvoleného programu, ktoré je možné zmeniť alebo odstredenie úplne vylúčiť pomocou príslušného tlačidla.

3) KONTROLKA ZAMKNUTÉ DVIERKA

- Ikona indikuje uzamknuté dvierka.

Zavrite dvierka PRED stlačením tlačidla SPUSTIT/PAUZA.

- Po stlačení tlačidla **SPUSTIT/PAUZA** so zatvorenými dvierkami bude kontrolka chvíľu blikať a potom zostane svietiť.

Ak nie sú dvierka správne zatvorené, kontrolka bude blikať približne 7 sekúnd, potom sa príkaz spustenia automaticky zruší. V takom prípade zatvorte dvierka správne a stlačte opäť tlačidlo SPUSTIT/PAUZA.

- Pred otvorením dvierok počkajte, pokiaľ kontrolka ZAMKNUTÉ DVIERKA nezhasne.

4) Kg Detector (funkcia je aktívna iba pri niektorých programoch)

- Počas prvých minút cyklu zostane kontrolka **"Kg Detector"** svietiť, kým inteligentný senzor nezváži bielizeň a podľa toho nastaví trvanie cyklu, spotrebu vody a elektriny.
- Počas každej fázy prania **"Kg Detector"** umožňuje monitorovanie informácií o bielizni v bubne v prvých minútach prania:
 - nastaví množstvo potrebnej vody;
 - určí dĺžku pracieho cyklu;
 - ovláda plákanie podľa typu zvolenej pranej látky;
 - nastaví rytmus rotácie bubna podľa typu pranej látky;
 - rozozná prítomnosť peny, v prípade potreby potom zvýši množstvo vody počas plákania;
 - nastaví rýchlosť odstreďovania podľa náplne, čím zabráni nevyváženosti.

5) KONTROLKA UZAMKNUTIE TLAČIDIEL

Indikátor svieti v prípade uzamknutých tlačidiel.

6) KONTROLKA MOŽNOSTI

Kontrolky zobrazujú možnosti, ktoré možno zvoliť pomocou príslušných tlačidiel.

7) KONTROLKY ŠPECIÁLNE PROGRAMY

Kontrolky zobrazujú možnosti zvolené príslušnými tlačidlami.

8) KONTROLKA STUPŇA ZNEČISTENIA

Svetelná kontrolka ukazuje výber príslušnej voľby.

9) KONTROLKA WI-FI

- Pri modeloch vybavených Wi-Fi, oznamuje táto ikona stav pripojenia. Mohla by:
 - **TRVALO SVIETI:** diaľkové ovládanie je aktivované.

- **POMALY BLIKÁ:** diaľkové ovládanie je deaktivované.
- **RÝCHLO BLIKÁ 3 SEKUNDY, POTOM ZHASNE:** zariadenie sa nedokáže pripojiť k domácej sieti Wi-Fi, alebo ešte nebol prepojený s aplikáciou.
- **TRIKRÁT POMALY ZABLIKÁ, POTOM NA 2 SEKUNDY ZHASNE:** resetovanie siete Wi-Fi (počas prepájania s aplikáciou).
- **1 SEKUNDU SVIETI, POTOM NA 3 SEKUNDY ZHASNE:** dvierka sú otvorené. Nie je možné aktivovať diaľkové ovládanie.
- Pre všetky informácie o funkčnosti a pokyny pre jednoduchú konfiguráciu Wi-Fi, si prísím pozrite: **go.he.services/rm-h**

Tabuľka programov

PROGRAM		kg (MAX.) * (vid' ovládaci panel)											°C (MAX.)	1)		
		6 kg	7 kg	8 kg	9 kg	10 kg	11 kg	12 kg	13 kg	14 kg	2			1		
	SPECIAL 39' 4)	6	7	8	9	10	11	12	13	14	40°	●	●			
	ZMIEŠANÁ & FAREBNÁ 59' 4)	6	7	8	9	10	11	12	13	14	40°	●	●			
3)	ČISTÁ BAVLNA 59' 4)	3	3,5	4	4,5	5	5,5	6	6,5	7	40°	●	●			
	HYGIENA PLUS 59'	2	2	2	2	2	2	2	2	2	60°	●	●			
	LAHKÉ ŽEHLENIE PLUS	1,5	1,5	1,5	1,5	1,5	1,5	1,5	1,5	1,5	-					
	JEMNÉ 59' 4)	2	2,5	2,5	2,5	2,5	2,5	3	3	3,5	40°	●	●			
3)	14'	1	1	1,5	1,5	1,5	1,5	2	2	2	30°	●	●			
	30'	2	2,5	2,5	2,5	2,5	2,5	3	3	3	30°	●	●			
	44'	3	3,5	3,5	3,5	3,5	3,5	4	4	4	40°	●	●			
3)	PLÁKANIE	-	-	-	-	-	-	-	-	-	-	△	●			
	ODČERPANIE A ODS TRE DENIE	-	-	-	-	-	-	-	-	-	-					
	VLNA/RUČNÉ PRANIE	1	1	2	2	2	2	2,5	2,5	2,5	30°	●	●			
	SYNTETIKA A FAREBNÉ 2) 4)	3	3,5	4	4,5	5	5,5	6	6,5	7	60°	●	●	(●)		
	20°C 2) 4)	6	7	8	9	10	11	12	13	14	20°	●	●			
	ECO 40-60 2)	6	7	8	9	10	11	12	13	14	60°	●	●			
	BAVLNA 2) 4)	6	7	8	9	10	11	12	13	14	90°	●	●	(●)		
	DIAL'KOVÉ OVLÁDANIE (Wi-Fi) Pozícia, ktorú musíte zvoliť, ak chcete aktivovať diaľkové ovládanie prostredníctvom aplikácie (cez Wi-Fi).															

Prečítajte si tieto poznámky:

* Maximálna kapacita suchej bielizne závisí od modelu (viď ovládaci panel).

△ (Len pre modely s priestorom na tekuté pracie prostriedky)

Pokiaľ len niekoľko kusov bielizne vyžaduje ošetrovanie bielením, môžete vykonať odstránenie škvŕn v práčke.

Nalejte bielidlo do zásobníka pre tekuté bielidlo, vloženého v komore "2" zásobníka pracích prostriedkov a nastavte špeciálny program PLÁKANIE.

Po ukončení tejto fázy spotrebič vypnite, pridajte zvyšok bielizne a pokračujte v štandardnom praní s najvhodnejším programom.

● Len so zvolenou možnosťou PREDPIERANIA (programy s možnou voľbou PREDPIERANIA).

1) Po zvolení programu sa na displeji zobrazí odporúčaná teplota, ktorú je možné zmeniť (ak je to možné) pomocou príslušného tlačidla, nie je možné ju však zvýšiť nad maximálnu povolenú pre daný program.

2) Pre uvedené programy môžete nastaviť trvanie a intenzitu prania pomocou tlačidla STUPEŇ ZNEČISTENIA.

3) V špecifikovaných programoch môžete použiť tlačidlo STUPEŇ ZNEČISTENIA/VÝBER ALTERNATÍVNEHO PROGRAMU/ÚROVEŇ PARY na výber alternatívy k predvolenému programu (v prípade programu RÝCHLY 14'/30'/44' vám umožňuje výber jedného z troch dostupných trvaní).

4) Dostupná funkcia pary.

INFORMÁCIE PRE TESTOVACIE LABORATÓRIA

ŠTANDARDNÉ PROGRAMY PODĽA NARIADENIA

(EÚ) č. 1015/2010 a č. 1061/2010

PROGRAM **ECO 40-60**

NASTAVENIE TEPLoty NA 40°C

PROGRAM **ECO 40-60**

NASTAVENIE TEPLoty NA 60 °C

ŠTANDARDNÝ PROGRAM PODĽA NARIADENIA

(EU) č. 2019/2023

PROGRAM **ECO 40-60**

SK

Popis programov

Pre pranie rôznych typov tkanín a rôzneho stupňa znečistenia, má práčka špecifické programy pre splnenie každej potreby prania (viď tabuľka programov).

Program vyberte podľa pokynov na pranie, ktoré sa nachádzajú na štítkoch, hlavne pre maximálnu odporúčanú teplotu.



UPOZORNENIE:

DÔLEŽITÉ ODPORÚČANIE TÝKAJÚCE SA ÚČINNOSTI PRANIA.

- **Nové farebné oblečenie sa musí prať osobitne najmenej 5 alebo 6 praní.**
- **Niektoré veľké tmavé kusy, napríklad džínsy a uteráky, sa musia vždy prať osobitne.**
- **Nikdy nemiešajte NESTÁLOFAREBNÉ látky.**

SPECIAL 39'

Dokonalá kombinácia šetrenia času a výkonu. Tento program umožňuje dôkladné opranie bielizne len za 39 minút. Odporúča sa na pranie priemerne znečistenej bielizne.

ZMIEŠANÁ & FAREBNÁ 59'

Tento program vám ponúka možnosť prania všetkých druhov tkanín a nevyblednutie farieb pri plnom zaťažení pri dosiahnutí vynikajúcich výsledkov len za 59 minút. Pri praní na strednej teplote sa tento program odporúča pre bielizeň, ktorá nie je mimoriadne znečistená.

ČISTÁ BAVLNA 59'/HYGIENA PLUS 59'

Stlačte tlačidlo STUPEŇ ZNEČISTENIA/ VÝBER ALTERNATÍVNEHO PROGRAMU/ ÚROVEŇ PARY a vyberte jeden z dvoch dostupných programov:

- ČISTÁ BAVLNA 59'

Tento program zaručuje vynikajúce výsledky pre bavlnenú bielizeň. Táto možnosť bola

navrhnutá tak, aby skrátila čas prania stredne znečistenej bielizne pri stredných teplotách. Aby ste dosiahli najlepšie výsledky, naplňte spotrebič len do polovice.

- HYGIENA PLUS 59'

Tento program ponúka najlepšiu možnú kombináciu vysokej teploty, času a čistenia na zabezpečenie maximálnej hygienickej sily antibakteriálneho prania len za 59 minút. Odporúčaný pre bavlnenú bielizeň. Perie pri teplote 60 °C a najlepšie sa využije pri malých naloženíach.

ĽAHKÉ ŽEHLENIE PLUS

Tento program využíva paru na uvoľnenie záhybov a dosiahnutie ideálneho stupňa vlhkosti kvôli ľahšiemu žehleniu. Pomocou tlačidla je možné zvoliť tri rôzne úrovne intenzity určené pre suché alebo mokré odevy a v závislosti od typu látky.

JEMNÉ 59'

Vyvinutý na pranie a starostlivosť chúlостivého oblečenia a vzácnych tkanín. Tento program perie 59 minút pri nízkej teplote. Odporúčajú sa menšie nalożenia.

RÝCHLY (14'/30'/44')

Šetrenie bez kompromisu! Tento nový program môžete používať na dosiahnutie vynikajúcich výsledkov pri úspore vody, energie, pracieho prostriedku a času. Táto možnosť perie pri strednej teplote a je vhodná pre akýkoľvek typ tkaniny. Tento program sa odporúča pre malé množstvá a ľahko znečistenú bielizeň.

Použite tlačidlo STUPEŇ ZNEČISTENIA/ VÝBER ALTERNATÍVNEHO PROGRAMU / ÚROVEŇ PARY a vyberte jedno z troch dostupných trvaní.

PLÁKANIE/ODČERPANIE A ODSSTREDENIE

Stlačte tlačidlo STUPEŇ ZNEČISTENIA/ VÝBER ALTERNATÍVNEHO PROGRAMU / ÚROVEŇ PARY a vyberte jeden z dvoch dostupných programov:

- PLÁKANIE

Tento program vykoná tri plákania s prostredným odstredením (ktoré je možné znížiť alebo vylúčiť pomocou príslušného tlačidla). Služi na plákanie akéhokoľvek typu tkanín, napríklad po vykonaní ručného prania.

- ODCERPANIE A ODS TREDE NIE

Program dokončí vypúšťanie a odstredovanie pri maximálnej rýchlosti. Odstredovanie je možné zrušiť alebo znížiť jeho otáčky pomocou tlačidla VOLBY OTÁČOK ODS TREĐOVANIA.

VLNA/RUČNÉ PRANIE

Tento program vykonáva cyklus prania určený pre vlnené textilie, ktoré sa dajú prať v práčke, odevy, ktoré sa majú prať ručne alebo bielizeň vyrobenú z hodvábu, alebo ktoré sú na štítku na látke označené ako „Prať ako hodváb“.

SYNTETIKA A FAREBNÉ

Tento program vám umožňuje prať bielizeň rôzneho typu tkanín a rôznych farieb dohromady. Otočný pohyb bubna a hladina vody je optimalizovaná a to ako v priebehu Prania, tak aj vo fáze plákania. Presné odstredovanie zabezpečuje zníženie tvorby záhybov na tkaninách.

20°C

Tento inovatívny program vám umožňuje prať rôzne tkaniny a farby spolu, ako sú napríklad bavlnené, syntetické a zmiešané tkaniny len

pri teplote 20°C a poskytuje vynikajúci prací výkon. Spotreba pri tomto programe je približne 40% bežného prania bavlny pri 40°C.

ECO 40-60

Program **ECO 40-60** dokáže vyprať bežne znečistenú bavlnenú bielizeň, pri ktorej je deklarované, že sa môže prať pri 40°C alebo 60°C, a to spoločne v jednom cykle.

Tento program sa používa na posúdenie súladu s právnymi predpismi EÚ Ecodesign (dizajn výrobkov šetrných k životnému prostrediu).

BAVLNA

Tento program je vhodný pre pranie farebných bavlnených odevov pri 40°C alebo na zabezpečenie najvyššieho stupňa čistoty pre pranie odolné bavlny pri 60°C alebo 90°C. Záverečné odstredenie je pri maximálnej rýchlosti, ktorá zaisťuje vynikajúci odvod vody.

DIAL'KOVÉ OVLÁDANIE (Wi-Fi)

Poloha, ktorú musíte zvoliť, ak chcete aktivovať/deaktivovať diaľkové ovládanie pomocou aplikácie, cez Wi-Fi. V tomto prípade, sa spustenie cyklu uskutoční pomocou príkazov aplikácie. Ďalšie informácie nájdete v časti **DIAL'KOVÉ OVLÁDANIE (Wi-Fi)**.

10. ODSTRÁNENIE MOŽNÝCH PROBLÉMOV A ZÁRUKA

Ak si myslíte, že vaša práčka nefunguje správne, prečítajte si nižšie uvedenú rýchlu príručku ohľadne praktických rád na odstránenie najbežnejších problémov.

HLÁSENIE PORUCHY

- **Modely s displejom:** chyba je zobrazená číslom so znakom „E“ (príklad: Error 2 = E2)
- **Modely bez displeja:** chyba je zobrazená blikaním každej LED podľa kódu poruchy, s následnou 5 sekundovou pauzou (príklad: Error 2 = dve bliknutia – pauza 5 sekúnd – dve bliknutia – a pod...)

Zobrazená chyba	Možné príčiny a praktické riešenia
E2 (s displejom) 2 bliknutia LED (bez displeja)	Spotrebič nemôže napustiť vodu.
	Skontrolujte, či je otvorený prívod vody.
	Skontrolujte prívodnú hadicu z hľadiska zalomenia alebo prícvaknutia.
	Odtoková hadica nie je v správnej výške (viď kapitolu o inštalácii).
	Zatvorte prívodný ventil, odskrutkujte hadicu s filtrom na zadnej strane spotrebiča a skontrolujte, či je filter čistý a nie je zablokovaný.
Skontrolujte filter, či nie je upchatý, alebo či v priestore filtra nie sú cudzie predmety, ktoré by mohli brániť riadnemu prietoku vody.	
E3 (s displejom) 3 bliknutia LED (bez displeja)	Práčka nevypúšťa vodu.
	Skontrolujte filter, či nie je upchatý, alebo či v priestore filtra nie sú cudzie predmety, ktoré by mohli brániť riadnemu prietoku vody.
	Skontrolujte, či nie je odtoková hadica zalomená alebo prícvaknutá.
	Skontrolujte, či nie je upchatý odtokový systém domácnosti a či voda voľne odteká. Skúste vypustiť vodu do výlevky.
E4 (s displejom) 4 bliknutia LED (bez displeja)	Veľmi veľa peny a/alebo vody.
	Skontrolujte, či ste nepridali nadmerné množstvo pracieho prostriedku alebo prostriedok nevhodný pre práčku.
E7 (s displejom) 7 bliknutia LED (bez displeja)	Problém s dvierkami.
	Skontrolujte, či sú dvierka správne zatvorené. Skontrolujte, či bielizeň nebráni v zatvorení dvierok.
	Ak sú dvierka blokové, spotrebič vypnite a odpojte od elektrickej siete, počkajte 2-3 minúty a otvorte dvierka.
Akýkoľvek iný kód	Spotrebič vypnite a odpojte od elektrickej siete, chvíľu počkajte. Spotrebič zapnite a spustíte program. Ak sa porucha opäť objaví, kontaktujte autorizované servisné stredisko.

INÉ PROBLÉMY

Problém	Možná príčina a praktické riešenia
Pračka nefunguje/nespustí sa	<p>Skontrolujte, či je spotrebič pripojený k funkčnej sieťovej zásuvke.</p> <p>Skontrolujte, či je zapnutá.</p> <p>Pomocou iného spotrebiča skontrolujte, či je elektrická zásuvka funkčná.</p> <p>Nie sú správne zatvorené dvierka: otvorte a opäť zatvorte.</p> <p>Skontrolujte zvolený program a či je stlačené tlačidlo štart.</p> <p>Skontrolujte, či práčka nie je v režime pauzy.</p>
Voda na podlahe alebo v blízkosti spotrebiča	<p>Môže to byť spôsobené netesnosťou medzi prírodným ventilom a hadicou; v takom prípade vymeňte tesnenie a dotiahnite hadicu a ventil.</p> <p>Skontrolujte, či je filter správne zatvorený.</p>
Pračka neodstred'uje	<p>Z dôvodu nevhodného rozdelenia bielizne môže práčka:</p> <ul style="list-style-type: none"> • Pokúšať sa o vyváženie bielizne, predĺžením doby odstredenia. • Znížiť rýchlosť odstredenia pre zníženie vibrácií a hluku. • Vylúčiť odstredenie na ochranu spotrebiča. <p>Uistite sa, či je bielizeň vyvážená. Ak nie, usporiadajte ho a reštartujte program.</p> <p>Môže to byť z dôvodu, že nie je úplne odčerpaná voda: počkajte niekoľko minút. Ak problém trvá, viď časť Error 3.</p> <p>Niektoré modely sú vybavené funkciou „bez odstredenia“: skontrolujte, či nie je zapnutá.</p> <p>Skontrolujte možnosti nastavenia, ktoré môžu vylúčiť odstredenie.</p> <p>Použitie nadmerného množstva pracieho prostriedku môže mať vplyv na spustenie odstredenia.</p>
Silné vibrácie/hluk počas odstred'ovania	<p>Práčka nie je vyvážená: v prípade potreby nastavte pomocou nastaviteľných nožičiek podľa príslušnej kapitoly.</p> <p>Skontrolujte, či sú odstránené prepravné skrutky, gumové vložky a podložky.</p> <p>Skontrolujte, či sa v bubne nenachádzajú cudzie predmety (mince, háčiky, gombíky a pod...).</p>

SK

Štandardná záruka výrobcu sa vzťahuje na elektrické alebo mechanické poruchy výrobku zo strany výrobcu. Ak je porucha spôsobená faktormi mimo výrobku, nesprávnym použitím alebo nedodržaním pokynov v návode, výrobca nenesie zodpovednosť a za opravy môže byť účtovaný poplatok.

Dôrazne odporúčame používať originálne náhradné diely, ktoré zakúpíte vo vašom servisnom stredisku.

Záruka

Na výrobok sa vzťahuje záruka podľa podmienok uvedených na certifikáte dodanom s výrobkom. Záručný certifikát musí byť kompletne vyplnený. Uschovajte si ho na bezpečnom mieste pre prípad požiadavky autorizovaného servisného strediska.

Umiestnením značky  na produkt deklarujeme na vlastnú zodpovednosť zhodu so všetkými požiadavkami EÚ týkajúcimi sa bezpečnosti, zdravia a životného prostredia, ktoré sú zakotvené v legislatíve a týkajú sa daného produktu.

Výrobca nenesie žiadnu zodpovednosť za tlačové chyby v návode dodanom so spotrebičom. Tiež si vyhradzuje právo na akékoľvek zmeny užitočné pre tento výrobok bez zmeny jeho základných vlastností.

Дякуємо за вибір цього виробу.
Ми з гордістю представляємо вам ідеальний виріб із найкращого повного асортименту побутової техніки, яка задовольнить усі щоденні потреби вашого дому.

Уважно прочитайте цю інструкцію з експлуатації для правильного та безпечного використання приладу, а також для отримання корисних порад щодо його ефективного обслуговування.



Починайте користування пральною машиною лише після уважного прочитання цієї інструкції. Ми рекомендуємо завжди тримати цю інструкцію поруч та зберігати у належному стані, аби нею можна було скористатися в майбутньому.

Кожен продукт має унікальний 16-значний код, або «серійний номер», що міститься на прикріпленій до пральної машини етикетці (на дверцятах) чи на документі у конверті всередині пральної машини. Цей код є своєрідним Ідентифікаційним номером продукту і знадобиться вам для реєстрації продукту або у випадку звернення до Центру з Обслуговування Клієнтів.

Охорона навколишнього середовища



Це прилад позначено згідно з Директивою Європейського Союзу 2012/19/EU щодо відходів електричного та електронного обладнання (ВЕЕО).

ВЕЕО містять як забруднюючі речовини (які можуть спричиняти негативні наслідки для довкілля), так і основні елементи (які можна використовувати повторно). Для належного видалення всіх забруднюючих речовин і збирання та утилізації всіх матеріалів важливо, аби поводження з ВЕЕО відбувалося з дотриманням спеціальних процедур. Громадяни можуть відігравати важливу роль у запобіганні

виникненню загрози довкіллю від ВЕЕО; для цього дуже важливо дотримуватися основних правил:

- не можна поводитися з ВЕЕО, як зі звичайними домашніми відходами;
- ВЕЕО слід здавати до відповідних пунктів збирання, організованих місцевими органами влади або виробниками чи продавцями такого обладнання. У багатьох країнах ВЕЕО великих розмірів може збиратися у місцях проживання споживачів.

У багатьох країнах при покупці нового приладу продавцю можна повернути старий прилад, який той має забрати без додаткової плати, якщо старе обладнання є еквівалентного типу та має такі самі функції, як і нове обладнання.

Зміст

1. ЗАГАЛЬНІ ПРАВИЛА БЕЗПЕКИ
2. УСТАНОВКА
3. ЛОТОК ДЛЯ ПРАЛЬНОГО ЗАСОБУ
4. ПРАКТИЧНІ ПОРАДИ
5. ОБСЛУГОВУВАННЯ ТА ЧИЩЕННЯ
6. АВАРІЙНЕ ВІДЧИНЕННЯ ДВЕРЦЯТ
7. ДИСТАНЦІЙНЕ КЕРУВАННЯ (Wi-Fi)
8. ПОРАДИ З ВИКОРИСТАННЯ
9. КЕРУВАННЯ ТА ПРОГРАМИ
10. УСУНЕННЯ НЕСПРАВНОСТЕЙ ТА ГАРАНТІЯ

1. ЗАГАЛЬНІ ПРАВИЛА БЕЗПЕКИ

● Даний прилад призначений тільки для використання в домашніх та побутових умовах, таких як:

- Кухня для персоналу в магазинах, офісах та інших робочих умовах;
- Ферми;
- Відвідувачами в готелях, мотелях та інших житлових приміщеннях подібного типу;

Використання не в домашніх, або подібних умовах, таких як комерційне професійне використання не передбачене в вищезазначених пунктах і є недопустимим. Якщо, прилад використовується в комерційних цілях, це може призвести до скорочення терміну придатності та втрачається гарантійне обслуговування. Будь-які пошкодження приладу, які виникають під час використання не в побутових умовах та не за призначенням (навіть якщо прилад знаходиться в побутовому середовищі) будуть розглядатися виробником, як недотримання встановлених правил.

● Прилад дозволяється використовувати дітям від 8 років та людям з обмеженими фізичними, сенсорними або розумовими можливостями, а також недосвідченим користувачам за умови здійснення нагляду за ними або надання їм пояснень щодо безпечного використання приладу та розуміння ними пов'язаних із цим небезпек. Не дозволяйте

дітям гратися з приладом. Дітям забороняється виконувати чищення та обслуговування пральної машини самостійно і без нагляду.

● Не допускайте, щоб діти грались з приладом.

● Тримайте дітей до 3 років подалі від машини, якщо вони не знаходяться під постійним контролем.

● Якщо шнур живлення пошкоджений, його потрібно замінити на оригінальний шнур живлення, що постачається виробником. Для заміни зверніться в авторизований сервісний центр.

● Для підключення до водопостачання використовуйте лише шланги, які поставляються у комплекті з пральною машиною (не використовуйте старі шланги).

● Напір води повинен бути від 0,05 МПа до 0,8 МПа.

● Впевніться, що килим не створює перешкоди для бази пральної машини та вентиляційних отворів.

● Після встановлення прилад має бути розташовано так, щоб забезпечити вільний доступ до розетки.

● Максимальне навантаження сухої білизни залежить від використовуваної моделі (див. панель управління).

● Щоб отримати аркуш технічних даних, будь ласка, відвідайте веб-сайт виробника.

Підключення до джерел живлення та техніка безпеки

- Технічні характеристики (напруга та потужність) наведені у таблиці технічних даних.
- Переконайтесь, що система електропостачання заземлена та відповідає всім вимогам чинного законодавства, і що (електричний) роз'єм сумісний із вилкою приладу. В іншому випадку, зверніться за кваліфікованою професійною допомогою.
- Не рекомендується використовувати конвертери, трійники та подовжувачі.
- Перед чисткою або обслуговуванням пральної машини витягніть кабель живлення з розетки та перекрийте кран подачі води.
- Не тягніть за кабель живлення або прилад, щоб відключити його з розетки.
- Перед відкриттям дверцят, переконайтесь, що в барабані машини відсутня вода.
- Не допускайте потрапляння пральної машини під дощ, прямі сонячні промені або вплив інших атмосферних явищ.
- Під час пересування пральної машини не піднімайте її за ручки управління або лоток для прального засобу; під час транспортування ніколи не розташовуйте пральну машину дверцятами донизу. Ми рекомендуємо піднімати пральну машину вдвох.
- У разі виникнення несправностей та/або порушення нормальної роботи пральної машини, вимкніть її, перекрийте кран постачання води та не розбирайте прилад. Одразу ж зверніться до Сервісного Центру та використовуйте лише оригінальні запасні частини. Невиконання цих вказівок може вплинути на безпеку цього приладу.



УВАГА:

протягом циклу прання вода може нагріватися до дуже високих температур.

2. УСТАНОВКА

- Відгвинтіть 2 або 4 гвинти (А) на задній панелі та зніміть 2 або 4 прокладки (В), як показано на Рис.1.
- Закрийте 2 або 4 отвори, використовуючи заглушки, які знаходяться у пакеті з інструкцією з експлуатації.
- Якщо пральна машина є **вбудованою**, відгвинтіть 3 або 4 гвинти (А) та видаліть 3 або 4 прокладки (В).
- У деяких моделях 1 чи більше прокладок впадуть всередину машини: нахиліть пральну машину вперед, щоб дістати їх. Закрийте отвори, використовуючи заглушки, які знаходяться у пакеті з інструкцією з експлуатації.

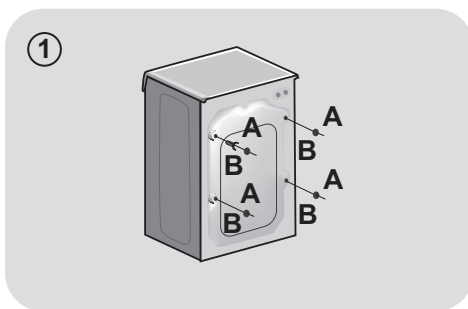

⚠ УВАГА:

тримайте пакувальні матеріали у недоступному для дітей місці.

- Покладіть гофрований пластиковий аркуш, що лежав зверху приладу під час розпакування*, в основу приладу, як показано на Рис. 2 (відповідно до моделі, виберіть версію А, В або С).
- * У деяких моделях гофрований пластиковий аркуш не надається.

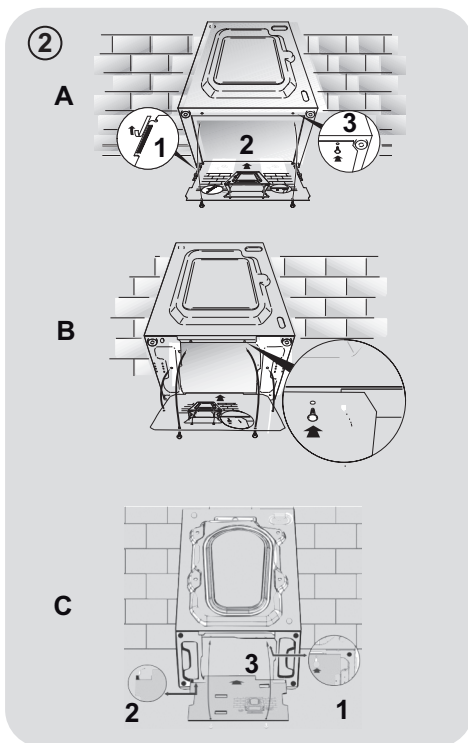

UKR

Підключення до водопроводу

- Підключіть шланг до крану (Рис. 3), використовуйте лише той шланг, що входить у комплект (не використовуйте старі шланги).
- **ДЕЯКІ МОДЕЛІ** можуть мати одну або більше з поданих нижче характеристик:

- **ГАРЯЧА ТА ХОЛОДНА (Рис.4):** підключення до гарячого та холодного водопостачання для більшої економії електроенергії. Під'єднайте сірий шланг до крану подачі холодної води ❄️, а червоний шланг – до крану подачі гарячої води. Пральну машину також може бути підключено тільки до холодного водопостачання: у такому разі, деякі програми можуть починатися з затримкою у декілька хвилин.

- **АКВАСТОП («Захист від протікання»)** (Рис.5): пристрій, розташований на шлангу подачі води, який зупиняє подачу води, якщо шланг протікає; у цьому випадку у віконці «А» з'являється червона позначка, а шланг треба замінити. Щоб відгвинтити гайку, натисніть на затискач односторонньої дії «В».

- **АКВАПРОТЕКТ («Система захисту від протікання»)** – **ВОДОНАЛИВНИЙ ШЛАНГ З ДОДАТКОВИМ ЗАХИСТОМ** (Рис.6): Якщо вода протече з головного внутрішнього шлангу «А», то вона потрапить до прозорої захисної зовнішньої оболонки «В», що дозволить закінчити цикл прання. Після завершення циклу прання зверніться до Центру з Обслуговування Клієнтів, щоб замінити водоналивний шланг.

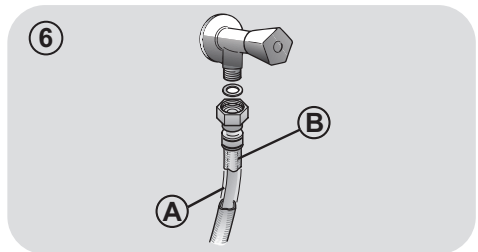
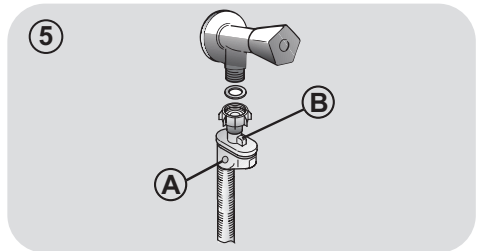
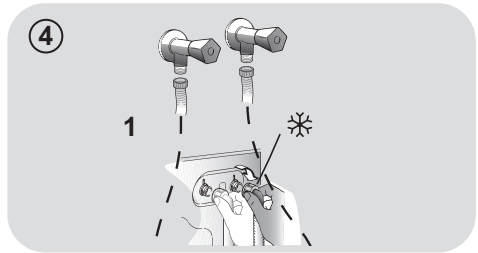
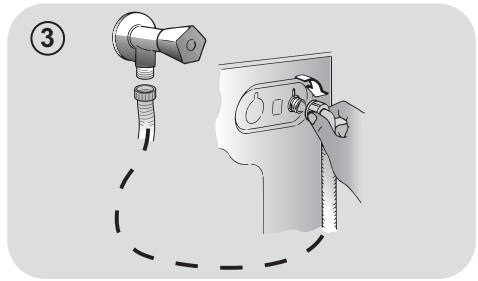

Встановлення

- Впевніться, що шланг не згинається та не передавлюється у місці, де машина присунута до стіни; встановіть кінець зливного шлангу у раковину чи ванну, але краще підключіть його до зливної труби на висоті щонайменше 50 см, при цьому діаметр зливної труби має бути більшим за діаметр зливного шлангу пральної машини (Рис.7).
- Вирівняйте прилад за допомогою ніжок, як показано на Рис.8:
 - а. поверніть гайку за годинниковою стрілкою, щоб відкрити гвинт;
 - б. повертайте ніжку, щоб підняти або опустити її, доки вона не торкнеться підлоги;
 - в. зафіксуйте ніжку повертанням гайки доти, доки вона не торкнеться дна пральної машини.
- Увімкніть прилад у розетку.



УВАГА:

якщо кабель живлення потребує заміни, зверніться до Центру з обслуговування клієнтів.

Несправності, які виникли через неправильне встановлення не покриваються гарантією від виробника.

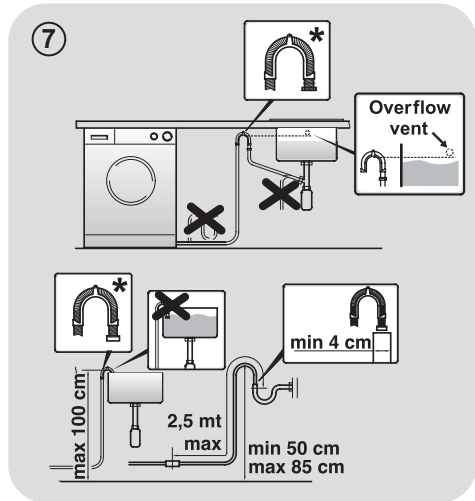

* ПРИЛАДДЯ ПРОДАЄТЬСЯ ОКРЕМО

UKR

3. ЛОТОК ДЛЯ ПРАЛЬНОГО ЗАСОБУ

Лоток для прального засобу має 3 відділення, як показано на **Рис. 9**:

- **відділення «1»:** для прального засобу попереднього прання;
- **відділення «»:** для спеціальних добавок, пом'якшувачів, накрохмалювачів та ін;

УВАГА:

використовуйте лише рідкі засоби; пральна машина автоматично дозуватиме добавки при кожному циклі під час останнього полоскання.

- **відділення «2»:** для прального засобу.

До комплекту **ДЕЯКИХ МОДЕЛЕЙ** також включено дозатор для рідкого прального засобу (**Рис.10**). Щоб скористатися рідким пральним засобом, помістіть його до **відділення «2»**. Таким чином рідкий пральний засіб потрапить до барабану пральної машини лише у призначений для цього час. Дозатор для рідкого прального засобу можна також використовувати для відбілювача, якщо обрано програму «Полоскання».

УВАГА:

Певні миючі засоби не призначені для використання у дозаторі, і тому поставляються разом із своїм власним дозатором, який розміщується безпосередньо в барабан.

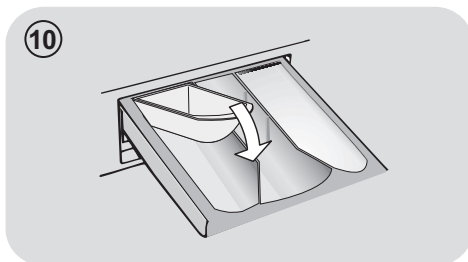
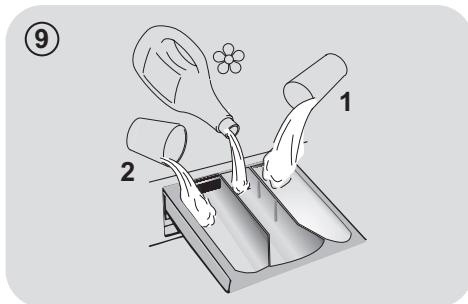

ДЕЯКІ МОДЕЛІ оснащені функцією автоматичного дозування, що подає точну кількість прального засобу або пом'якшувача. У цьому разі зверніться до спеціального розділу в главі **КЕРУВАННЯ ТА ПРОГРАМИ** для отримання більш детальної інформації.

4. ПРАКТИЧНІ ПОРАДИ

Поради щодо завантаження білизни

Під час сортування речей для прання:

- впевніться, що в речах для прання не залишилися металеві предмети, такі як брошки, шпильки, монети;
- застебніть усі наволочки, закрийте застібки-блискавки, зав'яжіть ремені та довгі пояси;
- зніміть ролики/крючки з завіс;
- уважно читайте етикетки на одязі зі вказівками щодо особливостей прання;
- видаліть плями, яких важко позбутися, за допомогою спеціальних миючих засобів;
- Ми рекомендуємо за можливістю не використовувати режим віджиму під час прання килимків, покривал та іншого важкого одягу.
- Перед тим як прати виріб із бавовни, переконайтеся, що його можна прати у пральній машині. Перевірте етикетку на виробі.
- Коли машина не використовується, залишайте дверцята частково відчиненими, щоб запобігти утворенню неприємних запахів всередині пристрою.

Корисні поради для економії

Рекомендації, які дозволять економити гроші і берегти довкілля під час експлуатації вашої машини.

- Максимально завантажуйте машину відповідно до таблиці програм – це дозволить **ЗЕКОНОМИТИ** воду й електроенергію.
- Шум і залишковий рівень вологості залежать від швидкості віджимання: віджимання з більшою швидкістю створює більше шуму, а білизна буде сушішою.

- Програми, найефективніші з точки зору споживання енергії та води, – це зазвичай довші цикли прання з нижчими температурами.

Максимально завантажуйте пральну машину

- Для досягнення найбільш ефективного використання електроенергії, води, прального засобу та часу завантажуйте до пральної машини максимально можливу кількість білизни. Прання з повним завантаженням заощаджує до 50% електроенергії порівняно з двома циклами прання з половинним завантаженням.

Чи справді потрібне попереднє прання?

- Лише для дуже брудних речей! **ЗАОЩАДЖУЙТЕ** пральні засоби, час, воду та від 5 до 15% електроенергії, НЕ обираючи попереднє прання для легко забруднених та помірно брудних речей.

Чи потрібне прання в гарячій воді?

- Якщо на тканині є пляма, попередньо обробіть ділянку спеціальним засобом для видалення плям, це дозволить знизити температуру прання у гарячій воді»
Заощаджуйте енергію за допомогою програм прання з низькою температурою.

Перш ніж використовувати програму сушіння (ПРАЛЬНІ МАШИНИ-СУШАРКИ)

- Економте електроенергію і час, обираючи режим швидкого обертання, щоб зменшити споживання води для прання, перед використанням програми сушіння.

Дозування засобу для прання

Нижче наведено **короткий посібник** з порадами й рекомендаціями **щодо використання засобу для прання**.

- Використовуйте тільки засоби, призначені для машинного прання.
- Вибирайте засіб для прання відповідно до типу тканини (бавовна, делікатні тканини, синтетика, шерсть, шовк тощо), кольору, різновиду й рівня забруднень, а також запрограмованої температури прання.

- Для правильного визначення потрібної кількості засобу для прання, кондиціонеру або інших додатків щоразу уважно дотримуйтеся інструкцій виробника: **правильна експлуатація пристрою з належним дозуванням засобів дозволить уникнути надмірного споживання ресурсів і зменшити вплив на довкілля.**

Для прання сильно забруднених речей білого кольору ми рекомендуємо обирати програму прання бавовни з температурою 60°C або вище, а також використовувати звичайний пральний порошок (сильної дії), що містить відбілюючі компоненти та забезпечує чудові результати при середніх/високих температурах.

Для прання при температурі від 40°C до 60°C тип використовуваного прального засобу має відповідати типу тканини та рівню забруднення. Звичайні порошки підходять для сильно забруднених білих або кольорових тканин, що не линяють, а рідкі пральні засоби або порошки, що «захищають колір», підходять для помірно забруднених кольорових тканин.

Для прання при температурі нижче 40°C ми рекомендуємо використовувати рідкі пральні засоби або пральні засоби, спеціально призначені для прання у холодній воді.

Для прання речей з вовни або шовку використовуйте лише пральні засоби, що спеціально призначені для прання таких типів тканин.

- Надмірна кількість засобу для прання веде до утворення надлишку піни, що порушить правильне виконання циклу прання. Це також може знизити якість прання й ополіскування.

Використання екологічно чистих пральних засобів без фосфатів може мати такі результати:

- **каламутна вода під час полоскання:** цей ефект пов'язаний з наявністю завислих часток цеолітів, що не має негативного впливу на ефективність полоскання.

- **білий порошок (цеоліти) на випраних речах:** це нормально, оскільки порошок не проникає до тканини та не змінює її колір.

- **наявність піни у воді під час останнього полоскання:** це не обов'язково свідчить про погане полоскання.

- **велика кількість піни:** таке часто трапляється через наявність у пральних засобах аніонних поверхнево-активних речовин, які важко видалити з випраних речей. У цьому випадку не намагайтеся повторити полоскання, щоб позбутися цього ефекту. Це не допоможе.

Якщо питання залишається невирішеним, або якщо ви підозрюєте несправність, негайно зверніться до служби підтримки користувачів.

5. ОБСЛУГОВУВАННЯ ТА ЧИЩЕННЯ

Правильний догляд за пристроєм може збільшити термін його експлуатації.

Очищення зовнішніх поверхонь пристрою

- Від'єднайте машину від джерела електроживлення.
- Витріть корпус пристрою вологою тканиною, **НЕ ВИКОРИСТОВУЮЧИ АБРАЗИВНІ ЗАСОБИ, СПИРТ І (АБО) РОЗЧИННИКИ.**

Чищення лотка

- Рекомендується регулярно промивати розподільник засобів для прання, щоб запобігти накопиченню залишків засобів для прання і додатків.
- Обережно, але твердо витягніть розподільник.
- Промийте розподільник під проточною водою і встановіть назад у відповідний відсік.

ДЛЯ МОДЕЛЕЙ З СИСТЕМОЮ АВТОМАТИЧНОГО ДОЗУВАННЯ РІДКОГО МИЮЧОГО ЗАСОБУ ТА КОНДИЦІОНЕРА:

Перш ніж розпочинати чищення, слід спорожнити всі відділення.

- Повністю висуньте розподільник, натиснувши на кнопку фіксатора, звертаючи увагу на протікання залишків миючих засобів.

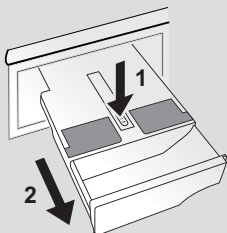

- Наповніть розподільник гарячою водою.

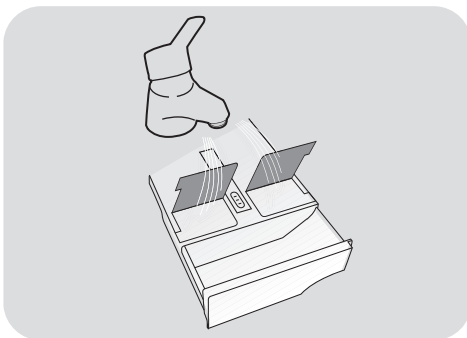

- Струсоніть розподільник, щоб вода проникла в усі відділення.

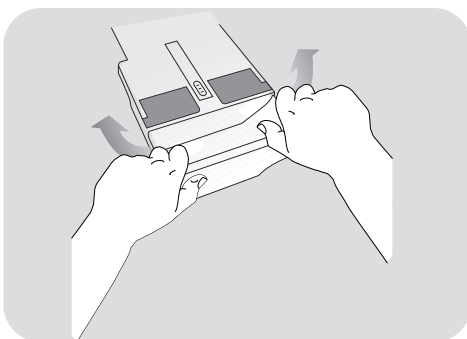

- Злийте залишки води з розподільника і вставте його на місце повністю.

УВАГА:

Для чищення розподільника **НЕ** використовуйте кислотні продукти (наприклад, оцет), або агресивні миючі засоби, щоб запобігти пошкодженню ущільнень та/або внутрішніх частин машини.

UKR

Очищення фільтра насоса

- Пристрій обладнано спеціальним фільтром, який вловлює великі частинки, що здатні заблокувати зливну систему, наприклад, гудзики й монети (залежно від моделі, враховуючи версію **A** або **B**).

Радимо перевіряти й чистити фільтр 5-6 разів на рік.

- Від'єднайте машину від джерела електроживлення.
- Перед викручуванням фільтра ми рекомендуємо підготувати абсорбуючу ганчірку, щоб не намочити підлогу.
- Поверніть фільтр проти годинникової стрілки до упору у вертикальному положенні.
- Дістаньте фільтр та очистіть його; після очищення фільтру вставте його назад та поверніть за годинниковою стрілкою.
- Повторіть вищеописані дії у зворотному порядку, щоб знову зібрати усі компоненти.

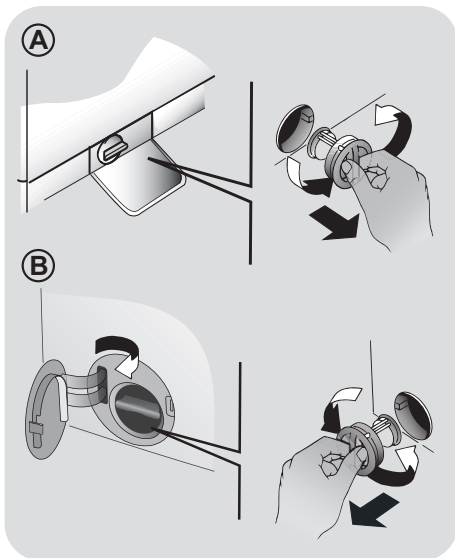

Поради на час перевезення або довгого періоду невикористання пральної машини

- Якщо пристрій протягом тривалого часу зберігатиметься у неопалюваному приміщенні, всі залишки води слід злити з труб.
- Від'єднайте машину від розетки мережі електроживлення.
- Вивільніть шланг від зажиму та опустіть його так, щоб вода з нього повністю стекла до контейнера.
- Після зливу води, знов зафіксуйте шланг зажимом.

ДЛЯ МОДЕЛЕЙ З СИСТЕМОЮ АВТОМАТИЧНОГО ДОЗУВАННЯ РІДКОГО МИЮЧОГО ЗАСОБУ ТА КОНДИЦІОНЕРА:

якщо вам потрібно нахилити або пересунути машину, перед цим витягніть розподільник миючих засобів, утримуючи його горизонтально, щоб не розлити рідину.

6. АВАРІЙНЕ ВІДЧИНЕННЯ ДВЕРЦЯТ

У тому випадку, якщо дверцята буде заблоковано внаслідок нестачі електроенергії (якщо штепсельну вилку було витягнуто з розетки до закінчення циклу, вставте її назад і вимкніть машину, щоб відчинити дверцята) або внаслідок несправності, його можна відкрити за наступною процедурою аварійного розблокування:

1. Від'єднайте прилад від джерела живлення.
2. Перед тим як відчинити його, переконайтеся, що рівень води знаходиться нижче рівня ілюмінатора, щоб запобігти затопленню. В іншому випадку злийте зайву воду через дренажну трубку та зберіть її у відро.
3. Нахиліть машину (або збільште висоту ніжки) і викрутіть видимий гвинт у передньому нижньому куті пральної машини (мал. 1).
4. Вставте викрутку або аналогічний інструмент у видимий гак. Натисніть на важіль униз і водночас відчиніть дверцята люка, як показано на малюнку 2.
5. Після закінчення процесу не забудьте встановити гвинт на місце.

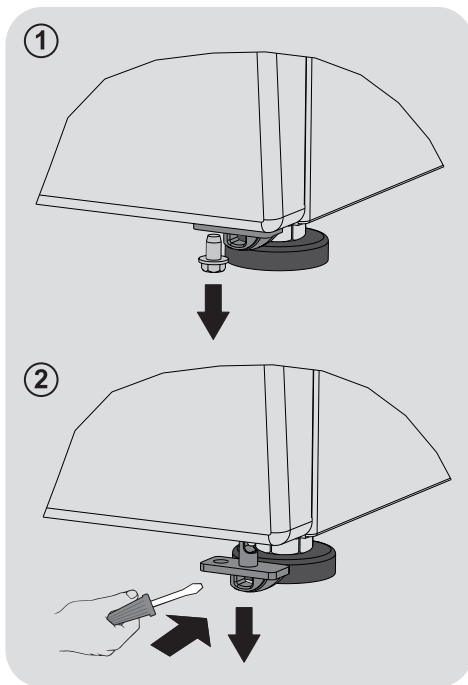

UKR

7. ДИСТАНЦІЙНЕ КЕРУВАННЯ (Wi-Fi)

Цей прилад оснащений технологією **Wi-Fi**, яка дозволяє вам управляти ним дистанційно за допомогою додатку.

ПОЄДНАННЯ ПРИЛАДА (У ДОДАТКУ)

- Завантажте додаток **hOn** на свій пристрій, розташувавши QR-код всередині рамки:



або скориставшись посиланням:
go.haier-europe.com/download-app

Додаток доступний для приладів як із системою **Android**, так і **iOS**, для планшетів або смартфонів.

Дізнайтесь більше про функції **ONE FI** досліджуючи додаток у режимі **DEMO** (демонстраційний режим).

Вашу домашню мережу **Wi-Fi** слід налаштувати на діапазон частот **2,4 ГГц**. Машину не можна налаштувати, якщо домашня мережа налаштована на діапазон частот **5 ГГц**.

- Відкрийте додаток, створіть профіль користувача (або ввійдіть у систему, якщо створили профіль раніше) і виконайте поєднання приладу, дотримуючись інструкцій на дисплеї пристрою.

ЩОБ УВІМКНУТИ ДИСТАНЦІЙНИЙ КОНТРОЛЬ

- Перевірте чи увімкнений роутер, та чи є з'єднання із інтернетом.
- Завантажте білизну, зачиніть дверцята, за необхідності додайте пральний засіб.

- Поверніть ручку **SMART RING** (кільце для вибору програм) у положення **ДИСТАНЦІЙНЕ КЕРУВАННЯ (Wi-Fi)**  : дверцята заблокуються, а засоби керування на панелі управління буде вимкнено.

- Запустіть цикл за допомогою додатка. Після закінчення циклу вимкніть машину, повернувши регулятор **SMART RING** у положення **OFF (ВИМК.)**, щоб розблокувати дверцята.

ЩОБ ВИМКНУТИ ДИСТАНЦІЙНИЙ КОНТРОЛЬ

- Щоб вийти з режиму **ДИСТАНЦІЙНЕ КЕРУВАННЯ** під час виконання циклу, поверніть регулятор **SMART RING** у будь-яке інше положення, крім **ДИСТАНЦІЙНЕ КЕРУВАННЯ (Wi-Fi)**, окрім положення **OFF (ВИМК.)**. Засоби на панелі управління машини будуть знову доступні, і якщо цикл буде призупинено, дверцята можна буде відчинити, коли індикатор **ЗАМИКАННЯ ДВЕРЦЯТ** погасне.

Із міркувань безпеки на деяких етапах циклу прання дверцята можуть відчинятися лише в тому випадку, якщо рівень води нижче їх нижнього краю і якщо температура нижче **45°C**. Якщо ці умови дотримані, дочекайтесь вимкнення індикатора **ЗАМИКАННЯ ДВЕРЦЯТ**, перш ніж відчинити дверцята.

- Із зачиненими дверцятами поверніть ручку **SMART RING** в положення **ДИСТАНЦІЙНЕ КЕРУВАННЯ (Wi-Fi)**, щоб знову отримати доступ до управління машиною через додаток. Виконуваний цикл буде продовжено.

8. ПОРАДИ З ВИКОРИСТАННЯ

Прилад автоматично набирає рівень води залежно від типу та кількості завантажених для прання речей. Така система дозволяє знизити споживання електроенергії та значно зменшити час прання.

Вибір програм

- Увімкніть прилад та оберіть необхідну програму.
- За необхідності налаштуйте цикл прання обравши потрібні опції.

СУШІННЯ (лише для ПРАЛЬНИХ МАШИН З СУШКОЮ)

Якщо ви хочете, щоб цикл сушіння починався автоматично одразу після циклу прання, оберіть потрібну програму прання, а потім оберіть цикл сушіння. Або ж ви можете дочекатись завершення прання, а потім обрати програму сушіння.

- Натисніть кнопку запуску програми.
- Повідомлення на дисплеї буде вказувати на завершення програми (в деяких моделях загоряються всі світлові індикатори на дисплеї).
- Вимкніть прилад.

Перед початком прання проконсультуйтеся з таблицею програм та слідуйте вказівкам щодо робочого циклу.

Технічні характеристики

Тиск у гідравлічній системі:
min 0,05 Мпа / max 0,8 Мпа

Швидкість обертання центрифуги:
дивіться табличку з технічними даними.

**Максимальна споживана потужність/
Ел запобіжни/ Напруга в мережі:**
дивіться табличку з технічними даними.

9. КЕРУВАННЯ ТА ПРОГРАМИ

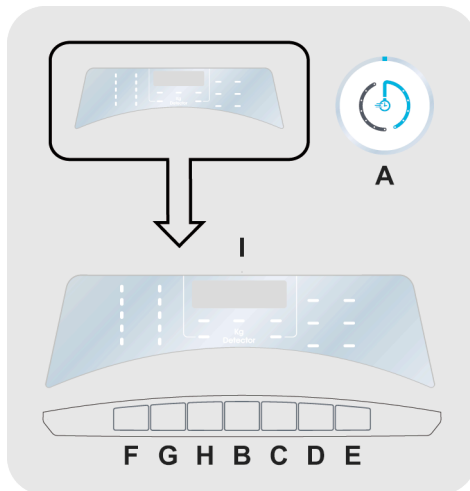

- A SMART RING (кільце для вибору програм)**
- B Кнопка СТАРТ/ПАУЗА**
- C Кнопка ВІДКЛАДЕНИЙ ЗАПУСК**
- D Кнопка ОПЦІЙ**
- E Кнопка SPECIAL PROGRAMMES (Спеціальні програми)**
- F Кнопка ВИБІР ТЕМПЕРАТУРИ**
- G Кнопка ВИБІР ШВИДКОСТІ ВІДЖИМУ**
- H Кнопка РІВЕНЬ ЗАБРУДНЕННЯ/ ВИБІР АЛЬТЕРНАТИВНОЇ ПРОГРАМИ/РІВЕНЬ ПАРИ**
- F+G ЗАМОК ВІД ДІТЕЙ**
- I Цифровий дисплей**

UKR



УВАГА:

Не торкайтесь кнопок, вставляючи вилку до розетки, тому що протягом кількох перших секунд машина калібрує системи: якщо Ви торкаєтесь кнопок, машина може працювати неправильно. У такому випадку витягніть вилку з розетки, після чого знову вставте її.

SMART RING (кільце для вибору програм)

- Якщо повернути регулятор **SMART RING**, пристрій увімкнеться, а на дисплеї відобразиться опис і параметри вибраної програми.
- Наприкінці циклу не забудьте вимкнути пристрій, повернувши регулятор **SMART RING** в положення **OFF (ВИМК)**, від'єднайте прилад від електромережі і закрийте подачу води.

Перше увімкнення

- Налаштування мови

- Після того, як ви під'єднали машину до мережі та увімкнули її, натисніть кнопку **"F"** або **"G"** для відображення наявних мов.
- Оберіть необхідну мову натиснувши кнопку **СТАРТ/ПАУЗА**.

- Зміна мови

Якщо ви бажаєте змінити мову то одночасно натискайте на кнопки **"C"** та **"H"** протягом принаймні **5-х секунд**. На дисплеї висвітлиться **ENGLISH**, і вам необхідно буде обрати нову мову (натисканням кнопок **"F"** або **"G"**).

Кнопка СТАРТ/ПАУЗА

Перед тим як натиснути кнопку **СТАРТ/ПАУЗА** зачиніть дверцята.

- Щоб розпочати обраний цикл із попередньо встановленими параметрами, натисніть кнопку **СТАРТ/ПАУЗА**. Під час роботи програми на дисплеї вказуватиметься час до її завершення.
- Більше того, якщо ви хочете змінити обрану програму, натисніть кнопку бажаної функції, змініть параметри встановлені за замовчуванням, а тоді натисніть кнопку **СТАРТ/ПАУЗА** щоб розпочати цикл.

Обрати можна лише сумісні із програмою функції.

- Після вмикання пристрою зачекайте кілька секунд до запуску програми.

ТРИВАЛІСТЬ ПРОГРАМИ

- Коли програму вже обрано, на дисплеї автоматично вказуватиметься тривалість циклу, який може варіюватися в залежності від обраних функцій.
- Після активації програми ви постійно знатимете про те, скільки саме часу залишилось до завершення циклу.
- Прилад вираховує час до завершення обраної програми відповідно до розміру завантаження, під час циклу прилад коригує час відповідно до розміру та складу завантаженої білизни.

ЗАВЕРШЕННЯ ПРОГРАМИ

- Після того, як на дисплеї з'явиться слово **"КІНЕЦЬ"** та вимкнеться лампочка **ЗАМИКАННЯ ДВЕРЦЯТ**, можна відкрити дверцята.
- Наприкінці циклу вимкніть пральну машину, повернувши регулятор **SMART RING** в положення **OFF (ВИМК)**.

Наприкінці циклу прання регулятор **SMART RING** слід **ОБОВ'ЯЗКОВО** перевести в положення **ВИМК**., перш ніж можна буде вибрати новий цикл прання.

РЕЖИМ ПАУЗА

- Під час виконання циклу машину можна призупинити, просто натиснувши кнопку **СТАРТ/ПАУЗА**.

Із міркувань безпеки на деяких етапах циклу прання дверцята можуть відчинятися лише в тому випадку, якщо рівень води нижче їх нижнього краю і якщо температура нижче 45°C. Якщо ці умови дотримані, дочекайтесь вимкнення індикатора **ЗАМИКАННЯ ДВЕРЦЯТ**, перш ніж відчиняти дверцята.

- Натисніть кнопку **СТАРТ/ПАУЗА** ще раз, щоб продовжити виконання програми з тієї фази, на якій її було зупинено.

СКАСУВАННЯ ОБРАНОЇ ПРОГРАМИ

- Щоб скасувати програму, встановіть регулятор **SMART RING** у положення **OFF (ВИМК)**.
- Зачекайте, доки не згасне лампочка **ЗАМИКАННЯ ДВЕРЦЯТ** перед тим, як відкрити дверцята.

Кнопка ВІДКЛАДЕНИЙ ЗАПУСК

- Ця кнопка дозволяє перепрограмувати цикл прання таким чином, щоб відкласти запуск циклу на час до **24 годин**.
- Щоб відкласти запуск, виконайте такі дії:
 - Встановіть потрібну програму.
 - Натисніть кнопку один раз, щоб активувати функцію відкладеного старту, потім натисніть її ще раз (або утримуйте), щоб встановити бажаний час відстрочки. Час відкладеного пуску збільшується з кожним натисканням кнопки до **24 годин**, після чого повторне натискання кнопки призведе до скидання часу відкладеного пуску на нуль.

- Підтвердіть вибір натисненням кнопки **СТАРТ/ПАУЗА**. Почнеться відлік, після завершення якого програма запуститься автоматично.

- Відкладений пуск можна скасувати, повернувши регулятор **SMART RING** в положення **OFF (ВИМК)**.

Якщо під час роботи машини станеться перерва у електропостачанні, то його буде відновлено, машина повторно запуститься з початку тієї фази, в якій вона перебувала, коли електропостачання зникло.

Указані нижче опції треба вибрати перед натисканням кнопки **СТАРТ/ПАУЗА**.

Кнопки ОПЦІЙ

Для кнопки дозволяє обрати різноманітні додаткові опції:

- ПОПЕРЕДНЄ ПРАННЯ

- Цей параметр дозволяє здійснювати попереднє прання, що особливо корисно для сильно забрудненої білизни (**його можна використовувати тільки для деяких програм, як показано в таблиці програм**).

- Ми рекомендуємо використовувати тільки 20% прального засобу від рекомендованої кількості, зазначеної на упаковці.

- ДОДАТКОВЕ ПОЛОСКАННЯ

- Ця опція дозволяє додавати одне полоскання в кінці циклу прання і призначена для людей з ніжною і чутливою шкірою, у яких найменший залишок миючого засобу може викликати подразнення або алергію.
- Радимо використовувати цю функцію для дитячих речей, у разі прання дуже брудних речей, якщо використовується багато миючого засобу, або при полосканні махрові предметів, чії волокна в основному мають тенденцію до утримувати миючий засіб.

- ЛЕГКЕ ПРАСУВАННЯ (ПАРА)

- За допомогою цієї опції ви можете додати обробку парою до деяких циклів прання (див. таблицю програм).
- Обробка парою розгладжує складки та пришвидшує прасування.
- Цей режим оновлює та освіжає тканину, усуваючи при цьому всі запахи.
- Для кожної програми розроблено відповідний режим обробки парою, що гарантує найвищу ефективність прання, залежно від тканин та кольорів.

У разі вибору параметра, який не сумісний з обраною програмою, індикатор опції спочатку спалахне а потім згасне.

Кнопка SPECIAL PROGRAMMES (Спеціальні програми)

Ця кнопка дозволяє вибрати одну з трьох різних функцій (доступно лише для деяких програм):

- ГІГІЕНА З ПАРОЮ ПЛЮС

Завдяки програмі ГІГІЕНА З ПАРОЮ ПЛЮС машина здатна досягати температури 60°C на тривалий проміжок часу, поєднуючи дію пари з потужним ополіскуванням для ретельного очищення та гігієнічної обробки речей. Рекомендовано для бавовняних тканин.

- НІЧНЕ ПРАННЯ

- Цей параметр зменшує проміжну швидкість віджиму до 400 обертів за хвилину, за необхідності, та збільшує рівень води під час полоскання. У кінці останнього полоскання білизна залишається зануреною у воду для рівного розташування волокон тканини.
- Коли в барабані залишиться вода, машина перейде в режим призупинення роботи.

- Натисніть **СТАРТ** для завершення циклу з віджиманням (який можна скоротити або вимкнути спеціальною кнопкою) і фазою зливання води.

- Завдяки електронній системі контролю, злив води в проміжних фазах циклу прання досить тихий, що якнайкраще підходить для нічного циклу прання.

- ОЧИЩЕННЯ БАРАБАНА

- Розроблена для очищення барабана пральної машини.
- Використовуйте тільки пральний порошок.
- Не запускайте програму з білизною в машині.
- Рекомендовано виконувати через кожні 50 циклів прання.
- Ця функцію можна вибрати лише для програми **ЗЛИВ ТА ВІДЖИМ**.

Ці функції потрібно вибирати до натискання кнопки **СТАРТ/ПАУЗА**.

У разі вибору параметра, який не сумісний з обраною програмою, індикатор опції спочатку спалахне а потім згасне.

Кнопка ВИБІР ТЕМПЕРАТУРИ

- Ця кнопка дозволяє змінювати температуру циклів прання.
- Не можливо підняти температуру до максимально допустимої для кожної програми, для того, щоб захистити тканини.
- Якщо ви хочете здійснити прання в холодній воді все індикатори повинні бути вимкнені.

Кнопка ВИБІР ШВИДКОСТІ ВІДЖИМУ

- При натисканні на кнопку, можна зменшити максимальну швидкість, і якщо ви хочете, цикл віджиму може бути скасований.
- Якщо інструкція до одягу не містить спеціальної інформації, можна використовувати максимальне обертання.

Для того, щоб запобігти пошкодженню тканин, не можна збільшувати швидкість більше максимлаьно.

- Для повторної активації віджиманні натисніть кнопку, поки не буде досягнута швидкість віджиму ви хотіли б встановити.
- Можна змінити швидкість віджиму, не перериваючи машину.

Передозування миючого засобу може викликати надмірне піноутворення. Прилад визначає наявність надмірної піни, і може виключити фазу віджиму або продовжити термін дії програми і збільшити споживання води.

Машина оснащена спеціальним електронним пристроєм, який запобігає віджиманню якщо виникає нерівномірне завантаження і дисбаланс. Це зменшує шум і вібрацію в машині, продовжуючи термін служби вашої машини.

Кнопка РІВЕНЬ ЗАБРУДНЕННЯ/ ВИБІР АЛЬТЕРНАТИВНОЇ ПРОГРАМИ/РІВЕНЬ ПАРИ

Цією кнопкою можна скористатися для вибору двох різних функцій, залежно від вибраної програми:

- РІВЕНЬ ЗАБРУДНЕНOSTІ

- Після того як програма була обрана час прання, відповідний для цієї програми буде автоматично показано на дисплеї.
- Ця опція дозволяє вибирати між 3 рівнями інтенсивності прання змінюючи тривалість програми, в залежності від того, наскільки тканини забруднені (**можуть бути використані тільки на деяких програмах, як показано в таблиці програм**).

- ВИБІР АЛЬТЕРНАТИВНОЇ ПРОГРАМИ

Там, де це відображено в таблиці, ця опція дозволяє вибрати альтернативу попередньо встановленій програмі (для програми **ШВИДКЕ ПРАННЯ (14'/30'/44')** вона дозволяє вибрати один з трьох доступних варіантів тривалості прання).

- РІВЕНЬ ПАРИ

Після вибору програми **ЛЕГКЕ ПРАСУВАННЯ ПЛЮС** ви можете скористатися цією кнопкою, щоб вибрати з трьох процедур обробки паром різної інтенсивності, призначеними для сухих або вологих речей, залежно від типу тканини:

- БАВОВНА (вибір за замовчуванням)

Ця програма використовується для бавовняних виробів. На вологих тканинах (наприклад, після прання) вона підходить для пом'якшення складок після віджимання речей; на сухих тканинах вона натомість призначена для досягнення ідеального рівня вологості для полегшеного прасування.

- СИНТЕТИКА (натисніть кнопку один раз)

Ця програма використовується для синтетичних речей. На вологих тканинах (наприклад, після прання) вона підходить для пом'якшення складок після віджимання речей; на сухих тканинах вона натомість призначена для досягнення ідеального рівня вологості для полегшеного прасування.

- ДЕЛІКАТНЕ ПРАННЯ (натисніть кнопку двічі)

Завдяки дії пари цикл освіжає та пом'якшує складки на речах після використання. Програма складається з початкової фази, під час якої діє пара, та кінцевої фази, на якій надлишкова вологість видаляється для негайного користування речами. Цей цикл придатний для сухого одягу.

ЗАМОК ВІД ДІТЕЙ

- Натискання одночасно кнопки регулювання температури "F" і "G" протягом **3 секунд**, машина дозволяє заблокувати усі кнопки. Таким чином, ви можете уникнути випадкових і небажаних змін, якщо кнопка на дисплеї буде натиснута випадково під час циклу.
- Блокування клавіш може бути просто відмінено одночасно натиснувши ті ж саму дві кнопки або вимкнути прилад.

Цифровий дисплей

Система індикаторів на дисплеї дозволяє вам бачити статус циклу пральної машини.

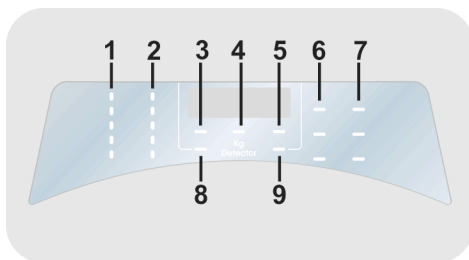

1) ІНДИКАТОРИ ВИБОРУ ТЕМПЕРАТУРИ

Вказує температуру прання обраної програми, яка може бути змінена (якщо це можливо) за допомогою відповідної кнопки. Якщо ви хочете провести прання в холодній воді всі індикатори повинні бути вимкнені.

2) ІНДИКАТОРИ ВИБОРУ ШВИДКОСТІ ВІДЖИМУ

Вказує швидкість віджиму на обраній програмі, яка може бути змінена або знижена відповідною кнопкою.

3) ІНДИКАТОР ЗАМИКАННЯ ДВЕРЦЯТ

- Ця іконка відображає закриті дверцята

Закрийте дверцята ПЕРЕД тим, як натискати кнопку СТАРТ/ПАУЗА.

- Коли кнопка **СТАРТ/ПАУЗА** натиснута, індикатор закритих дверцят спочатку блимає і потім продовжує світитись.

Якщо дверцята не закриті, світловий індикатор продовжує блимати протягом приблизно 7 секунд, після чого команда запуску буде автоматично скасована. У цьому випадку закрийте дверцята належним чином і натисніть СТАРТ/ПАУЗА.

- Зачекайте, доки не згасне лампочка **ЗАМИКАННЯ ДВЕРЦЯТ** перед тим, як відкрити дверцята.

4) Kg Detector - Автоматичне зважування (функція активна тільки для декількох програм)

- Протягом перших хвилин циклу індикатор **"Kg Detector"** продовжує світитись, поки інтелектуальний датчик зважує білизну і відповідно визначає тривалість циклу прання, споживання води і електроенергії.
- На кожному етапі прання індикатор **"Kg Detector"** дозволяє отримувати інформацію про навантаження білизни в барабані і в перші хвилини прання:
 - визначає тривалість циклу прання;
 - контролює полоскання залежно від обраного типу тканини;
 - регулює ритм обертання барабана для обраного типу тканини;
 - розпізнає наявність піни, збільшуючи, якщо це необхідно, кількість води під час полоскання;
 - регулює швидкість віджиму відповідно до навантаження, що дозволяє уникнути дисбалансу.

5) ІНДИКАТОР БЛОКУМАННЯ КНОПОК

Загоряється при блокуванні кнопок

6) ІНДИКАТОРИ ОПЦІЇ

Світловий індикатор показує, що цю опцію можна вибрати відповідною кнопкою.

7) ІНДИКАТОРИ SPECIAL PROGRAMMES (Спеціальні програми)

Світловий індикатор показує, що цю опцію можна вибрати відповідною кнопкою.

8) ІНДИКАТОР РІВЕНЬ ЗАБРУДНЕНOSTI

Світлоіндикатор вказує на вибір відповідної програми.

9) ІНДИКАТОР Wi-Fi

• На моделях, оснащених функцією Wi-Fi вказується статус під'єднання. Значення сигналу статусу:

- **ПОСТІЙНО СВІТИТЬСЯ:** активна функція віддаленого управління.

- **ПОВІЛЬНО БЛИМАЄ:** функція віддаленого управління відключена.













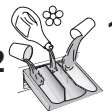

- **ШВИДКО БЛИМАЄ ПРОТЯГОМ ТРЬОХ СЕКУНД, А ТОДІ ГАСНЕ:** машина не може підключитися до домашньої мережі Wi-Fi або ще не була з'єднана з додатком.

- **ПОВІЛЬНО БЛИМАЄ 3 РАЗИ, А ТОДІ НА 2 СЕКУНДИ ВИМИКАЄТЬСЯ:** скидання мережі Wi-Fi (під час зв'язування з додатком).

- **1 СЕКУНДУ СВІТИТЬСЯ, А ТОДІ НА 3 СЕКУНДИ ВИМИКАЄТЬСЯ:** дверцята відчинено. Неможливо активувати віддалений контроль.

● Для детальної інформації про функціональність та вказівки з легкого налаштування функції Wi-Fi, будь ласка, перейдіть за посиланням: **go.he.services/rm-h**

Таблиця програм

 ПРОГРАМА		 (МАКС.) * (Див. панель керування)										 °C 1)	 1 2		
		6	7	8	9	10	11	12	13	14	(МАКС.)		2		1
		kg	kg	kg	kg	kg	kg	kg	kg	kg	kg	kg	kg	kg	kg
	СПЕЦІАЛЬНІ 39 хв ⁴⁾	6	7	8	9	10	11	12	13	14	40°	●	●		
	ЗМІШАНІ ТА КОЛЬОРОВІ 59 хв ⁴⁾	6	7	8	9	10	11	12	13	14	40°	●	●		
3)	БАВОВНА: ІДЕАЛЬНЕ ПРАННЯ 59 хв ⁴⁾	3	3,5	4	4,5	5	5,5	6	6,5	7	40°	●	●		
	ГІГІЄНИЧНЕ ПЛЮС 59 хв	2	2	2	2	2	2	2	2	2	60°	●	●		
	ЛЕГКЕ ПРАСУВАННЯ ПЛЮС	1,5	1,5	1,5	1,5	1,5	1,5	1,5	1,5	1,5	-				
	ДЕЛИКАТНЕ 59 хв ⁴⁾	2	2,5	2,5	2,5	2,5	2,5	3	3	3,5	40°	●	●		
3)	ШВИДКЕ ПРАННЯ	14'	1	1	1,5	1,5	1,5	1,5	2	2	2	30°	●	●	
		30'	2	2,5	2,5	2,5	2,5	2,5	3	3	3	30°	●	●	
		44'	3	3,5	3,5	3,5	3,5	3,5	4	4	4	40°	●	●	
3)	ПОЛОСКАННЯ	-	-	-	-	-	-	-	-	-	-	△	●		
	ЗЛИВ ТА ВІДЖИМ	-	-	-	-	-	-	-	-	-	-				
	ВОВНА/РУЧНЕ ПРАННЯ	1	1	2	2	2	2	2,5	2,5	2,5	30°	●	●		
	СИНТЕТИКА ТА КОЛЬОРОВІ ^{2) 4)}	3	3,5	4	4,5	5	5,5	6	6,5	7	60°	●	●	(●)	
	20°C ^{2) 4)}	6	7	8	9	10	11	12	13	14	20°	●	●		
	ECO 40-60 ²⁾	6	7	8	9	10	11	12	13	14	60°	●	●		
	БАВОВНА ^{2) 4)}	6	7	8	9	10	11	12	13	14	90°	●	●	(●)	
	ДИСТАНЦІЙНЕ КЕРУВАННЯ (Wi-Fi) Позиція, яку вам необхідно буде обрати, якщо ви хочете управляти машиною віддалено за допомогою додатку (через Wi-Fi).														

Будь ласка, прочитайте ці примітки:

* Максимальне навантаження сухої білизни залежить від використовуваної моделі (див. панель управління).

△ (Тільки для моделей з відділенням для рідкого миючого засобу)

Якщо плями, що потребують оброблення рідкими відбілюючими засобами, є лише на декількох речах, можна здійснити попереднє усунення плям у пральній машині. Налийте відбілювач у контейнер для рідкого відбілювача, вставте його у відділення, позначене символом "2" у відділенні для пральних засобів та встановіть спеціальну програму ПОЛОСКАННЯ. Після завершення цієї фази вимкніть прилад, додайте решту одягу та продовжуйте прати у нормальному режимі прання із найбільш підходящою програмою.

- Тільки з опцією ПОПЕРЕДНЄ ПРАННЯ (програми в яких доступна опція ПОПЕРЕДНЄ ПРАННЯ).
- 1) При виборі програми, на дисплеї показується рекомендована температура прання, яка може бути змінена (якщо це можливо) за допомогою відповідної кнопки, але це не можливо підняти її до максимального допустимого рівня.
- 2) Для показаних програм можна регулювати тривалість циклу та інтенсивність прання за допомогою кнопки РІВЕНЬ ЗАБРУДНЕНOSTІ.
- 3) У зазначених програмах можна використовувати кнопку РІВЕНЬ ЗАБРУДНЕННЯ/ВИБІР АЛЬТЕРНАТИВНОЇ ПРОГРАМИ/ РІВЕНЬ ПАРИ, щоб вибрати альтернативу попередньо встановленій програмі (для програми ШВИДКЕ ПРАННЯ 14'/30'/44' вона дозволяє вибрати один з трьох доступних варіантів тривалості прання).

- 4) Доступна функція обробки парою.

ІНФОРМАЦІЯ ДЛЯ ВИПРОБУВАЛЬНИХ ЛАБОРАТОРІЙ

СТАНДАРТНІ ПРОГРАМИ
ВІДПОВІДНО ДО
(EU) № 1015/2010 і № 1061/2010

ПРОГРАМА **ECO 40-60**
НАЛАШТУВАННЯ ТЕМПЕРАТУРИ НА
40°C

ПРОГРАМА **ECO 40-60**
НАЛАШТУВАННЯ ТЕМПЕРАТУРИ НА
60°C

СТАНДАРТНА ПРОГРАМА
ВІДПОВІДНО ДО
(EU) № 2019/2023

ПРОГРАМА **ECO 40-60**

UKR

Опис програм

Для прання різних типів тканин та рівнів забруднення машина має спеціальні програми, що відповідають вимогам кожного типу прання (див. таблицю програм).

Виберіть програму відповідно до інструкцій із прання на етикетках, особливо для максимальної рекомендованої температури.



УВАГА:

ВАЖЛИВА ПОРАДА ЩОДО ЕФЕКТИВНОГО ПРАННЯ.

- **Новий кольоровий одяг слід прати окремо не менше 5 або 6 разів.**
- **Деякі великі темні речі, наприклад, джинси та рушники, слід завжди прати окремо.**
- **Ніколи не змішуйте кольорові тканини, які ЛИНЯЮТЬ.**

СПЕЦІАЛЬНІ 39 хв

Ідеальна комбінація економії часу й результативності. Ця програма дозволяє виконати ретельне прання лише за 39 хвилин. Рекомендована для щоденного прання речей із середнім рівнем забруднення.

ЗМІШАНІ ТА КОЛЬОРОВІ 59 хв

Ця програма забезпечує можливість прання разом тканин усіх видів і кольорів, які не линяють, із повним завантаженням і відмінним результатом лише за 59 хвилин. Цю програму з пранням із середньою температурою рекомендовано для речей без особливих забруднень.

БАВОВНА: ІДЕАЛЬНЕ ПРАННЯ 59 хв /ГІГІЄНИЧНЕ ПЛЮС 59 хв

Натисніть кнопку РІВЕНЬ ЗАБРУДНЕННЯ/ ВИБІР АЛЬТЕРНАТИВНОЇ ПРОГРАМИ/ РІВЕНЬ ПАРИ, щоб вибрати одну з двох доступних програм:

- БАВОВНА: ІДЕАЛЬНЕ ПРАННЯ 59 хв

Програма гарантує відмінні результати прання бавовни. Цю опцію було розроблено

для скорочення часу прання бавовняних речей середнього ступеню забруднення із середньою температурою. Для найкращих результатів завантажте машину наполовину.

- ГІГІЄНИЧНЕ ПЛЮС 59 хв

Програма забезпечує найкращу можливу комбінацію високої температури, часу прання й очищення, а також гарантує максимально гігієнічний результат знищення бактерій лише за 59 хвилин. Рекомендовано для прання бавовняних речей з температурою 60°C і зменшеним завантаженням білизни.

ЛЕГКЕ ПРАСУВАННЯ ПЛЮС

У цій програмі парова обробка використовується для пом'якшення складок і досягнення ідеального рівня вологості для легшого прасування. За допомогою кнопки можна вибрати три різні рівні інтенсивності, призначені для сухих або вологих речей, залежно від типу тканини.

ДЕЛІКАТНЕ 59 хв

Програму розроблено для прання делікатних речей і цінних тканин. Прання ведеться протягом 59 хвилин із низькою температурою. Рекомендовано невелике завантаження.

ШВИДКЕ ПРАННЯ (14'/30'/44')

Економія без компромісів! Ця нова програма економить воду, електроенергію, засіб для прання й час, дозволяючи отримати відмінні результати прання. Прання виконується із середньою температурою, яка підходить для всіх типів тканин. Рекомендовано для невеликого завантаження речей із незначними забрудненнями.

Використовуйте кнопку РІВЕНЬ ЗАБРУДНЕННЯ/ВИБІР АЛЬТЕРНАТИВНОЇ ПРОГРАМИ/РІВЕНЬ ПАРИ, щоб вибрати один із трьох доступних варіантів тривалості прання:

ПОЛОСКАННЯ/ЗЛИВ ТА ВІДЖИМ

Натисніть кнопку РІВЕНЬ ЗАБРУДНЕННЯ/ ВИБІР АЛЬТЕРНАТИВНОЇ ПРОГРАМИ/ РІВЕНЬ ПАРИ, щоб вибрати одну з двох доступних програм:

- ПОЛОСКАННЯ

Ця програма передбачає 3 ополіскування з середнім ступенем віджиму (який можна

зробити менш інтенсивним або зовсім виключити за допомогою відповідної кнопки). Використовується для прання будь-якого типу тканин, наприклад, після ручного прання.

- ЗЛИВ ТА ВІДЖИМ

Програма завершує зливати воду при максимальній швидкості віджиму. Її можливо зменшити або скасувати, натиснувши кнопку ВІДЖИМ.

ВОВНА/РУЧНЕ ПРАННЯ

Ця програма виконує цикл прання, розроблений для вовняних тканин, які можна прати у пральній машині, виробів з шовку або з позначкою „Прати як шовк“ на етикетці тканини чи речей, призначених для ручного прання.

СИНТЕТИКА ТА КОЛЬОРОВІ

Ця програма дозволить вам випрати одночасно різноманітні типи тканин різних кольорів. Обертальні рухи барабану та рівень води оптимізовані як для циклу прання, так і для ополіскування. Точний віджим забезпечує менше утворення складок на тканині.

20°C

Інноваційна програма, що дає вам можливість прати різні тканини різноманітних кольорів разом, такі як бавовна, синтетика та змішані тканини, лише при 20°C, забезпечуючи високий

результат прання. Рівень споживання при цій програмі приблизно становить 40% від звичайного прання бавовни при 40°C.

ЕСО 40-60

Програма **ЕСО 40-60** надає можливість прання нормально забруднених бавовняних речей, які можна прати за температури 40°C або 60°C разом в одному циклі. Ця програма використовується для оцінки відповідності вимогам законодавства ЄС Ecodesign (екологічний дизайн продукції).

БАВОВНА

Ця програма створена для прання одягу з кольорової бавовни за температури 40°C і для досягнення найліпших результатів під час прання стійких бавовняних тканин за температури 60°C і 90°C. Останній віджим виконується на максимальних обертах, щоб прибрати якомога більше вологи.

ДИСТАНЦІЙНЕ КЕРУВАННЯ (Wi-Fi)

Позиція, яку вам необхідно буде обрати, якщо ви хочете увімкнути/вимкнути віддалений контроль через додаток, через Wi-Fi. У такому випадку, початок циклу відбуватиметься за допомогою команд із додатку.

Більш детальну інформацію ви знайдете у розділі **ДИСТАНЦІЙНЕ КЕРУВАННЯ (Wi-Fi)**.

10. УСУНЕННЯ НЕСПРАВНОСТЕЙ ТА ГАРАНТІЯ

Якщо ви вважаєте, що пральна машина не працює належним чином, зверніться до інструкцій наведених нижче та деяких практичних порад про те, як виправити найбільш поширені проблеми.

ЗВІТ ПРО ПОМИЛКУ

- **Моделі з дисплеєм:** помилка вказується літерою «E» на дисплеї (напр: 2 = E2)
- **Моделі:** помилка показується мерехтінням світлодіодів, кількість мерехтінь вказує на код помилки, пауза складає 5 секунд між цифрами (напр: Error 2 = два мерехтіння – пауза 5 секунд – два мерехтіння – тощо...).

Показ помилки	Можливі причини та практичні рішення
E2 (з дисплеєм) 2 миготіння світлодіодів (без дисплея)	Машина не може закачати воду.
	Переконайтеся, що кран подачі води відкритий.
	Переконайтеся, що шланги подачі води не зігнуті, перекручені.
	Водостік розташований на неналежній висоті (див. розділ установка).
	Закрийте кран подачі води, відкрутіть наливний шланг від задньої частини пральної машини і переконайтеся, що фільтр "анти-пісок" чистий і не заблокований.
Перевірте, щоб фільтр не був засмічений, а також, щоб у відділенні фільтра не було сторонніх предметів, які можуть перешкоджати нормальному потоку води.	
E3 (з дисплеєм) 3 миготіння світлодіодів (без дисплея)	Пральна машина не зливає воду.
	Перевірте, щоб фільтр не був засмічений, а також, щоб у відділенні фільтра не було сторонніх предметів, які можуть перешкоджати нормальному потоку води.
	Переконайтеся, що зливний шланг не зігнутий чи перекручений.
	Переконайтеся, що домашня система дренажу не блокується і дозволяє воді протікати без перешкод. Спробуйте злити воду в раковину.
E4 (з дисплеєм) 4 миготіння світлодіодів (без дисплея)	У воді забагато піни або вода.
	Переконайтеся в тому, чи ви правильно дозуєте миючий засіб, чи вірний тип порошку вибраний.
E 7 (з дисплеєм) 7 миготіння світлодіодів (без дисплея)	Проблеми з дверцятами
	Переконайтеся, що двері закриті правильно. Переконайтеся, що одяг всередині машини не перешкоджає закриттю дверей.
	Якщо двері заблоковані, вимкніть і відключіть пральну машину від електричної розетки живлення, почекайте 2-3 хвилини і щоб знову відкрити двері.
Будь який інший код	Вимкніть і відключіть пральну машину, зачекайте хвилину. Увімкніть машину і дайте запуснути програму. Якщо помилка виникає знову, зверніться до авторизованого сервісного центру.

ІНШІ ПОМИЛКИ

ПРОБЛЕМА	Можливі причини та практичні рішення
Пральна машина не запускається не вмикається	Переконайтеся, що пристрій підключено до робочої розетки живлення.
	Переконайтеся, що живлення включено.
	Переконайтеся, що розетка працює, перевіривши її за допомогою іншого пристрою, наприклад, лампи..
	Двері можуть бути закриті не правильно: відкриті і закриті його знову.
	Перевірте, чи правильно була обрана потрібна програму і кнопка запуску натиснута.
	Перевірте, чи машина не знаходиться в режимі паузи.
Вода протекла на підлогу біля пральної машини	Можливий витік в прокладці між краном і трубою подачі; в цьому випадку, замініть його і затягніть трубу і кран.
	Переконайтеся, що фільтр закрито належним чином.
Пральна машина не віджимає	Через не оптимальне розташування одягу Пральна машина може: <ul style="list-style-type: none"> • Спробувати збалансувати навантаження, збільшуючи час віджиму. • Зменшити швидкість обертання для зменшення вібрації і шуму. • Виключити віджим, щоб захистити машину. Переконайтеся, що навантаження збалансоване. Якщо одяг розташований правльно, перезавантажте його і перезапустити програму.
	Це може бути пов'язано з тим, що вода не була повністю спущена, зачекайте кілька хвилин. Якщо питання залишається невирішеним, див розділ Еггог/Помилка 3.
	Деякі моделі включають в себе функцію "без віджиму": переконайтеся, що ця функція не включена.
	Використанно занадто багато м'якого засобу що може утруднити початок віджиму.
Сильні вібрації/сторонній шум при віджимі	Пральна машина може бути не повністю вирівняна: при необхідності, відрегулюйте її положення
	Переконайтеся, що транспортувальні гвинти, гумові заглушки і розпірки труб були видалені.

UKR

Стандартна гарантія виробника покриває несправності, викликані електричними або механічними несправностями в продукті, виявлені в результаті дії або бездіяльності виробника. Якщо несправність викликана факторами не залежними від виробника, неправильним використанням або недотриманням інструкцій по використанню, гарантія на прилад може не поширюватись.

Завжди рекомендується використовувати оригінальні запасні частини, які доступні в наших центрах обслуговування клієнтів.

Гарантія

Продукт має гарантію відповідно до положень і умов, зазначених в свідоцтві до даного виробу. Свідоцтво гарантії повинні бути належним чином заповнені і збережені, з тим, щоб показати в Центрі обслуговування клієнтів в разі потреби.

Маркуючи нашу продукцію символом **CE** ми підтверджуємо що цей виріб відповідає основним вимогам директив ЄС і гармонізованим стандартам Європейського Союзу, продукт пройшов процедуру оцінки

відповідності директивам. Даний виріб не є шкідливим (небезпечним) для здоров'я його споживачів, а також нешкідливий для навколишнього середовища.

- Даний прилад сертифікований згідно з вимогами безпеки органом по сертифікації промислової продукції Державним комітетом України з питань технічного регулювання та споживчої політики державна система



сертифікації УкрСЕПРО. З подальшими змінами і доповненнями.

Виробник не несе відповідальності за будь-які типографічні помилки у брошурі, що додається до цього виробу. Крім того, виробник залишає за собою право вносити у продукцію будь-які необхідні модифікації без зміни її основних характеристик.

